



TES556...
TES559...



BOSCH

ru Инструкция по эксплуатации
en Instruction manual

Комплект поставки (см. стр. 3)
Included in delivery (see page 25)

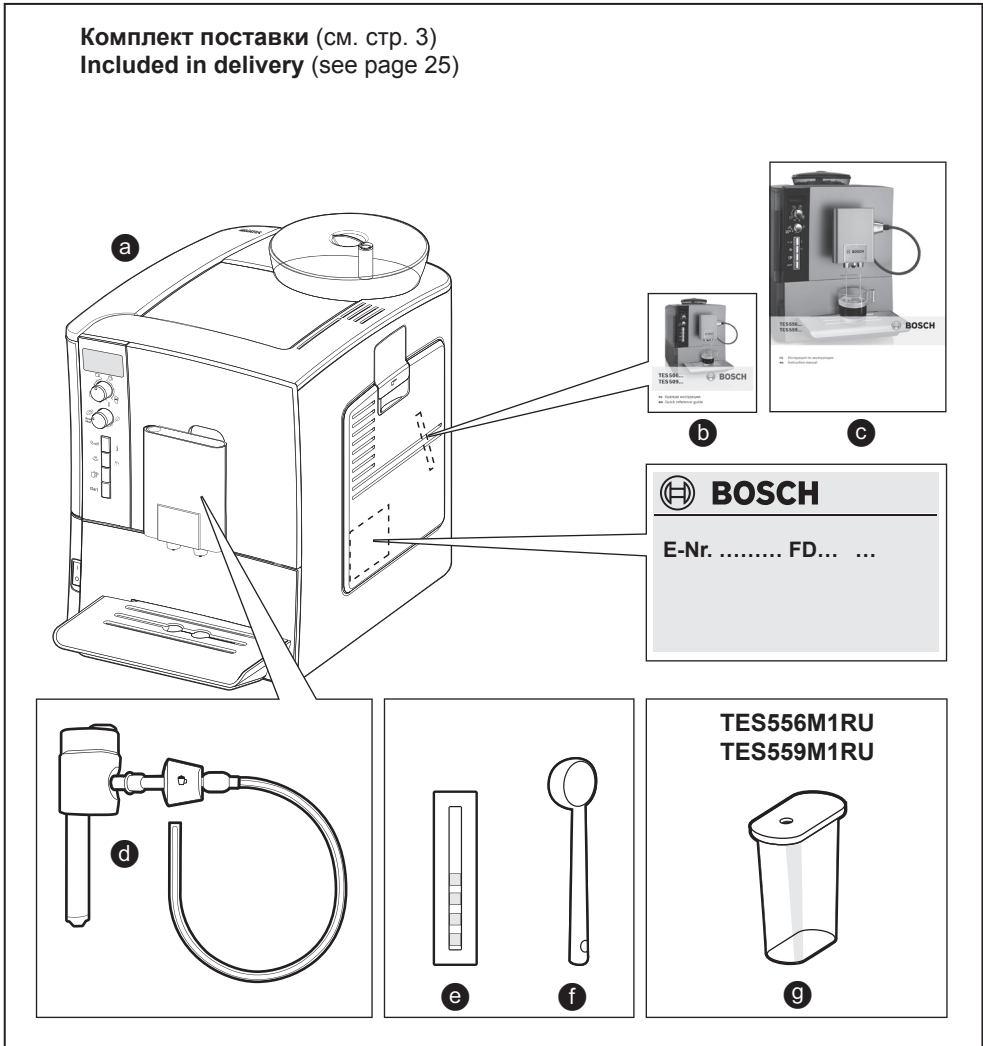

A

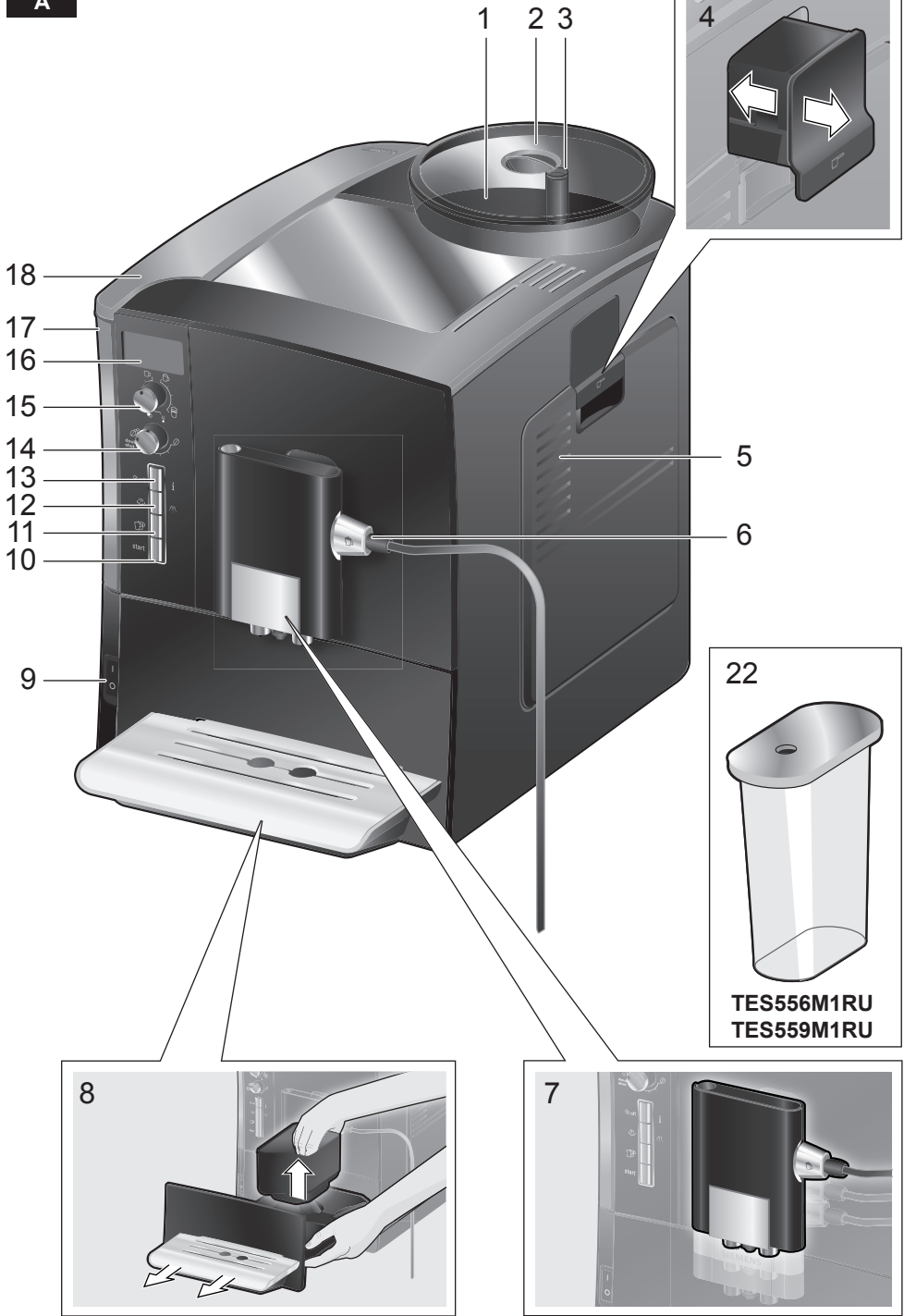

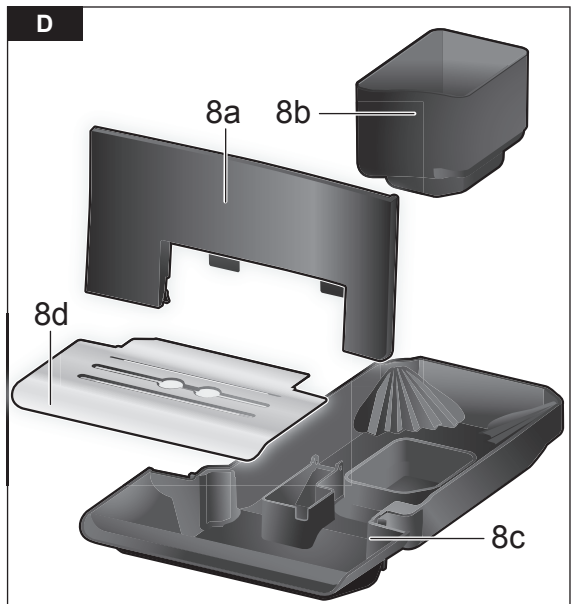
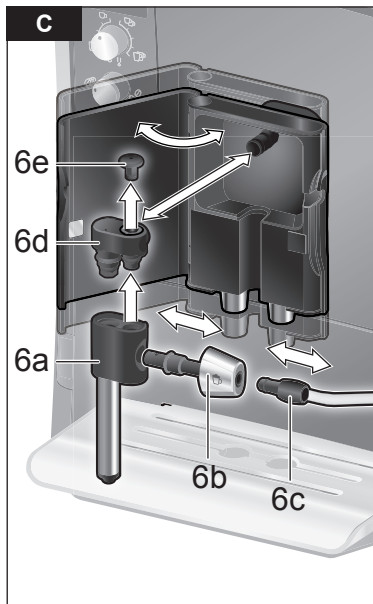
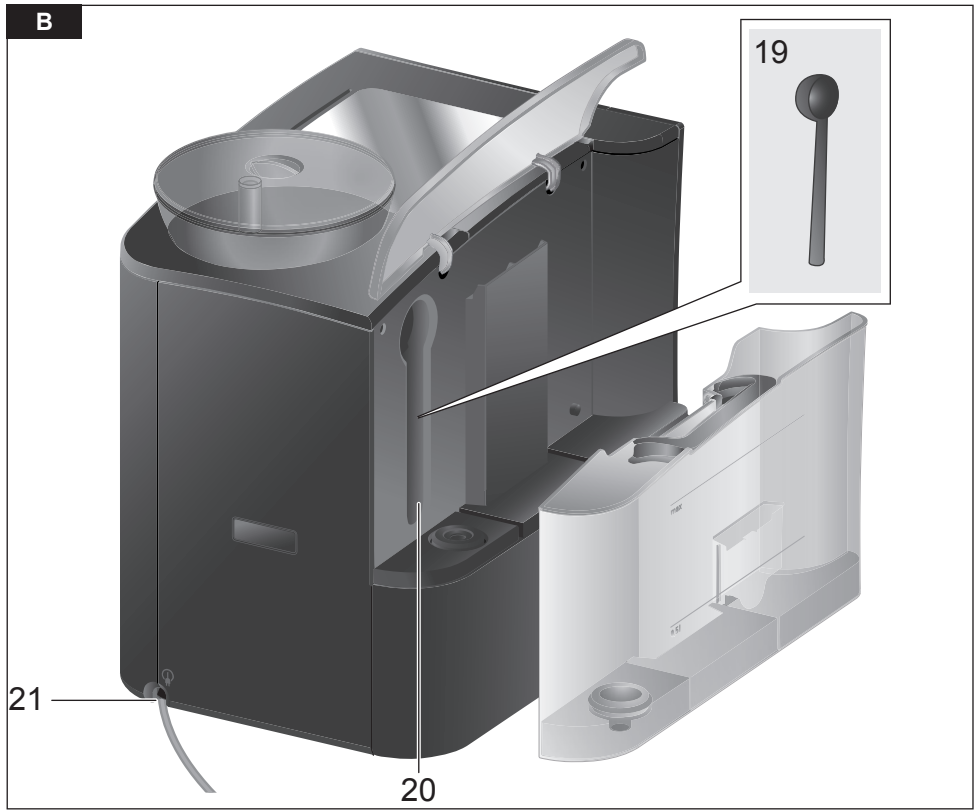



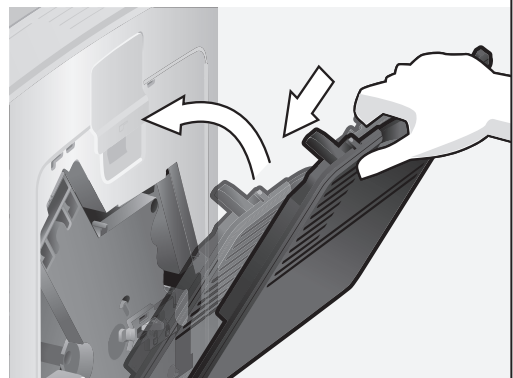
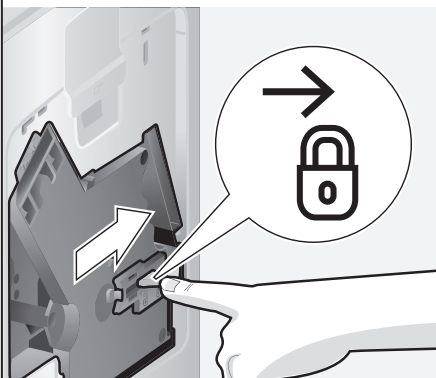
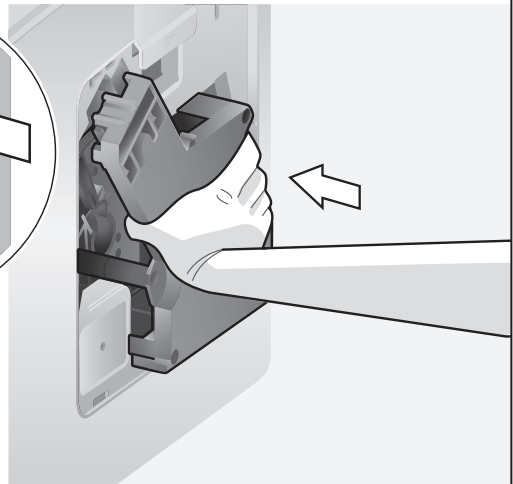
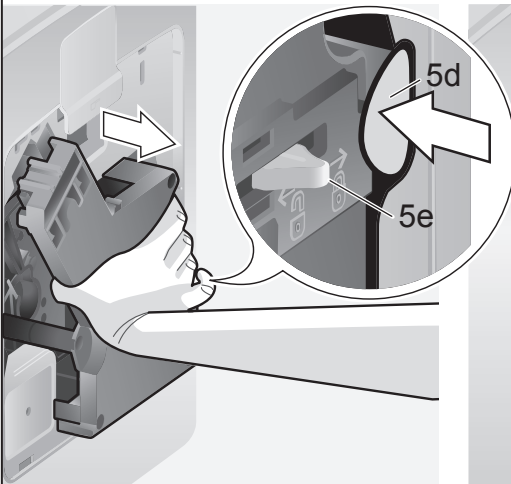
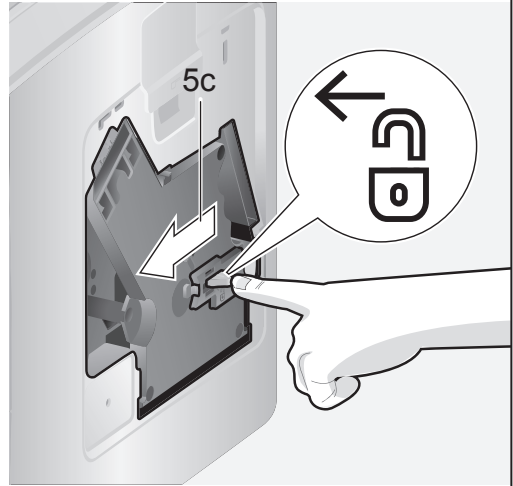
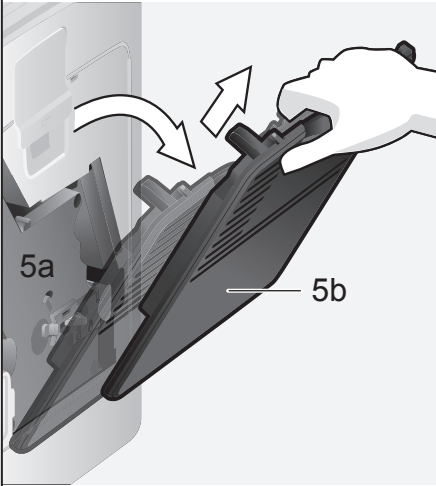

E



Содержание

Комплект поставки	3
Обзор	4
Элементы управления	4
– Сетевой выключатель O/I	4
– Кнопка 	4
– Кнопка  off / i	4
– Кнопка  / 	4
– Кнопка start	4
– Регулятор «Крепость кофе»	5
– Переключатель «Выбор напитка»	5
– Переключатель	5
Сообщения на дисплее	5
aromaDouble Shot	6
Перед первым использованием	6
Фильтр для воды	7
Установки меню	8
– ВЫКЛ. ЧЕРЕЗ	8
– ФИЛЬТР	9
– ЗАПУСК CALC'N'CLEAN	9
– ТЕМПЕРАТ.	9
– ЯЗЫК	9
– ЖЕСТКОСТЬ ВОДЫ	9
– СЧЕТЧИК НАПИТКОВ	9
Установка степени помола	9
Приготовление кофейных напитков из кофейных зерен	10
Приготовление кофейных напитков из молотого кофе	11
Приготовление горячей воды	11
Приготовление молочной пены и теплого молока	12
Уход и ежедневная очистка	12
– Очистка системы подачи молока	13
– Очистка блока заваривания	14
Советы по экономии энергии	15
Сервисные программы	16
– Удаление накипи	16
– Очистка	17
– Calc'n'Clean	18
Защита от замерзания	19
Принадлежности	19
Утилизация	20
Условия гарантийного обслуживания	20
Самостоятельное устранение небольших проблем	21
Технические характеристики	23

Уважаемые любители кофе!
Поздравляем Вас с покупкой этой
полностью автоматической кофемашины
эспрессо фирмы Bosch.
В данной инструкции по эксплуатации
описываются различные модели,
отличающиеся по оснащению.
Просьба также учитывать прилагаемую
краткую инструкцию.
Ее можно хранить в специальном отсеке
(5с) до дальнейшего использования.

Указания по технике безопасности

Внимательно прочтите инструкцию по эксплуатации, соблюдайте ее указания и тщательно храните ее!
Передавая прибор другому человеку, дайте ему эту инструкцию.

Данный прибор предназначен для домашнего использования, или для использования в некоммерческой, бытовой среде.

⚠ Опасность поражения током!
При подключении прибора и при работе соблюдать данные, приведенные на типовой табличке.
Пользоваться прибором допускается только при отсутствии повреждений кабеля и прибора.

Пользоваться прибором только внутри помещений при комнатной температуре. Не допускается пользование прибором лицами (включая детей) с пониженным уровнем физического, психического или умственного развития или недостаточными опытом и знаниями, за исключением случаев, в которых пользование прибором производится под присмотром лица, ответственного за их безопасность, или данные лица получили от него соответствующие инструкции.

Хранить прибор в недоступном для детей месте. Следить за тем, чтобы дети не использовали прибор как игрушку.

В случае сбоя в работе немедленно извлечь из розетки вилку сетевого кабеля. Для предотвращения опасных ситуаций ремонт прибора (например, замена поврежденного сетевого кабеля) может выполняться только нашей сервисной службой. Запрещается погружать в воду прибор или сетевой кабель.

Не суйте руки в кофемолку.

Не используйте прибор в помещениях с минусовой температурой.

⚠ Опасность ожога горячей жидкостью!

Выпускная трубка (6а) насадки для приготовления молочной пены сильно нагревается. После использования дождаться охлаждения, только после этого прикасаться.

Используйте прибор только после сборки и установки насадки для приготовления молочной пены (6).

⚠ Риск удушья!

Не разрешайте детям играть с упаковочным материалом.

Комплект поставки

(См. обзорную иллюстрацию в начале инструкции)



- a Полностью автоматическая кофемашина эспрессо
- b Краткая инструкция
- c Инструкция по эксплуатации
- d Насадка для приготовления молочной пены
- e Индикаторная полоска для определения жесткости воды
- f Мерная ложка для молотого кофе

ТОЛЬКО TES556M1RU / TES559M1RU

- g Емкость для молока

Обзор

(См. рисунки **A, B, C, D** и **E** в начале инструкции)

- 1 Емкость для кофейных зерен
- 2 Крышка, сохраняющая аромат
- 3 Поворотный регулятор степени помола
- 4 Выдвижной отсек для молотого кофе (молотый кофе / таблетка для очистки)
- 5 Блок заваривания (**рис. E**)
 - a) Блок заваривания
 - b) Дверца
 - c) Отсек для хранения краткой инструкции
 - d) Нажимная кнопка
 - e) Фиксатор
- 6 Насадка для приготовления молочной пены (**рис. C**) сниматься
 - a) Выпускная трубка
 - b) Переключатель режимов «теплое молоко»/«молочная пена»
 - c) Трубка подачи молока
 - d) Верхняя часть
 - e) Трубка подачи воздуха
- 7 Устройство разлива кофе регулируемое по высоте
- 8 Поддон для капель (**рис. D**)
 - a) Заслонка
 - b) Емкость для кофейной гущи
 - c) Поддон для капель под устройством разлива кофе
 - d) Решетка-подставка под устройством разлива кофе
- 9 Сетевой выключатель **O/I**
- 10 Кнопка **start**
- 11 Кнопка 
- 12 Кнопка 
- 13 Кнопка 
- 14 Регулятор «Крепость кофе»
- 15 Регулятор «Выбор напитка»
- 16 Дисплей
- 17 Съёмная емкость для воды
- 18 Крышка емкости для воды
- 19 Мерная ложка для молотого кофе (приспособление для установки фильтра для воды)
- 20 Отсек для хранения мерной ложки

- 21 Кабель питания с отсеком для его хранения

ТОЛЬКО TES556M1RU / TES559M1RU

- 22 Емкость для молока

Элементы управления

Сетевой выключатель **O/I**



Сетевой выключатель **O/I** (9) используется для включения и полного выключения прибора (подача тока прерывается).

Внимание: Перед выключением запустите программу очистки или нажмите кнопку  **off / i** (13), чтобы выключить прибор.



Кнопка

Нажмите кнопку  (11) для одновременного приготовления двух чашек выбранного напитка. Эта функция доступна при приготовлении напитков без добавления молока, а также в том случае, если не используется функция **aromaDouble Shot**.

Кнопка **off / i**

При кратковременном нажатии кнопки  **off / i** (13) выполняется ополаскивание и выключение прибора. Если нажать и удерживать кнопку  **off / i** (13) нажатой, то на дисплее отображаются пользовательские настройки или начинается процесс удаления накипи и очистки прибора.





Кнопка /

Нажмите на кнопку  /  (12), чтобы генерировать пар для приготовления молочной пены или теплого молока. Эта кнопка используется также для наливания горячей воды.





Кнопка **start**

При нажатии на кнопку **start** (10) начинается процесс приготовления напитка или выполняется сервисная программа. Повторным нажатием кнопки **start** (10) во время приготовления напитка можно досрочно остановить процесс.

Регулятор «Крепость кофе»

	<p>Данный регулятор (14) используется для установки уровня крепости кофе.</p>
<p>От </p>	<p>ОЧЕНЬ СЛАБЫЙ СЛАБЫЙ НОРМАЛЬНЫЙ КРЕПКИЙ</p>
<p>до </p>	<p>DOUBLESHOT КРЕПКИЙ + DOUBLESHOT КРЕПКИЙ ++</p>
<p></p>	<p>Приготовление кофе этих уровней крепости осуществляется в два этапа. См. «aromaDouble Shot» на стр. 6.</p>

Регулятор «Выбор напитка»

	<p>Данный регулятор (15) используется для выбора требуемого вида напитка и его количества на одну кружку. С его помощью можно также изменить пользовательские настройки.</p>
<p>От </p>	<p>Кофейные напитки без молока: МАЛЫЙ ЭСПРЕССО ЭСПРЕССО МАЛЫЙ ЧЕРНЫЙ КОФЕ ЧЕРНЫЙ КОФЕ БОЛЬШОЙ ЧЕРНЫЙ КОФЕ</p>
<p>до </p>	<p>Кофейные напитки с молоком: МАЛЫЙ КАПУЧИНО БОЛЬШОЙ КАПУЧИНО МАЛЫЙ МАКИАТО МАКИАТО БОЛЬШОЙ МАКИАТО</p>
<p></p>	<p>ПРОМЫТЬ МАШИНУ</p>
<p></p>	<p>ПРОМЫТЬ МОЛОЧН.СИСТ.</p>

Важно: При выборе напитка, который приготовить невозможно, на дисплее отображается НЕВЕРНАЯ КОМБИНАЦИЯ. Измените уровень крепости кофе или выбранный тип напитка.

Переключатель

Чтобы налить молочную пену, например, для латте маккиато или капучино, поверните на лицевую сторону символ .

Чтобы налить теплое молоко, поверните на лицевую сторону символ .

Чтобы налить горячую воду, установите переключатель в горизонтальное положение.

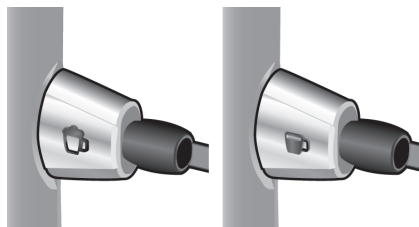

Сообщения на дисплее

На дисплее (16) отображается не только текущее рабочее состояние, но и различные статусные сообщения либо уведомления о необходимом действии. После завершения такого действия сообщение исчезает, и повторно отображается меню выбора напитка.

aromaDouble Shot

Чем дольше готовится кофе, тем больше высвобождается горьких субстанций и неприятных ароматов. Это отрицательно сказывается на вкусе и делает кофе менее приятным для употребления. Для приготовления особенно крепкого кофе, модель TES556/TES559 оснащена специальной функцией aromaDouble Shot. После приготовления половины объема напитка кофе мелется и заваривается повторно, при этом исходит только его приятный аромат. Функция aromaDouble Shot активируется при следующих установках:

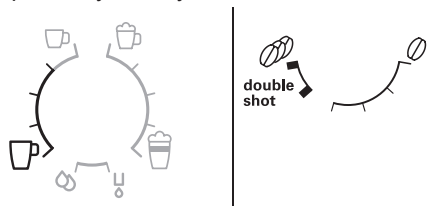

Перед первым использованием

Общие сведения

Заливайте в емкость для воды только чистую, холодную, негазированную воду. Рекомендуется использовать только кофейные зерна, предназначенные для полностью автоматических кофемашин и кофемашин эспрессо. Не использовать кофейные зерна, покрытые глазурью, карамелью или обработанные другими сахаросодержащими добавками – они засоряют блок заваривания. В этом приборе можно устанавливать жесткость воды. На заводе установлена степень жесткости воды 4. Жесткость используемой воды определить с помощью прилагаемой индикаторной полоски.

Если при проверке установлено значение, отличное от 4, соответствующим образом измените настройки прибора после его включения (см. ЖЕСТКОСТЬ ВОДЫ в главе «Установки меню» на стр. 9).

Начало работы с прибором

1. Снимите защитную пленку.
2. Поставьте полностью автоматическую кофемашину эспрессо на ровную и достаточно прочную для ее массы водостойкую поверхность. Удостоверьтесь в отсутствии препятствий в вентиляционных отверстиях прибора.

Важно: Используйте прибор только в помещениях, защищенных от мороза. Если прибор транспортировался или хранился при температурах ниже 0 °С, то перед вводом его в эксплуатацию нужно выждать не менее 3 часов.

3. Сетевую кабель вытянуть из отсека (21), вставить штекер в розетку. Необходимую длину можно отрегулировать, убирая кабель вверх или вытягивая его вниз. Для этого прибор задней стороной поставить, например, к кромке стола и вытянуть кабель **вниз**, или задвинуть **вверх**.
4. Установите насадку для приготовления молочной пены. Включайте прибор только после сборки и установки насадки для приготовления молочной пены (6).

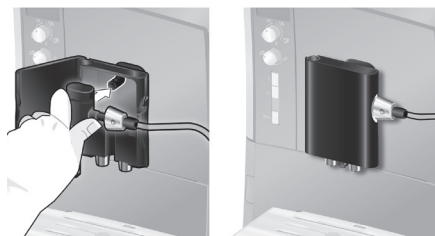

5. Поднять крышку емкости для воды (18).

6. Снять емкость для воды (17), промыть ее и заполнить свежей, холодной водой. Уровень заполнения не должен превышать отметку **max** (макс.).
7. Ровно установить емкость для воды (17) и, надавив на нее, вставить до упора.
8. Закрыть крышку емкости для воды (18).
9. Заполнить кофейными зернами емкость для зерен (1). (Процесс приготовления напитка из молотого кофе описан в разделе «Приготовление кофейных напитков из молотого кофе» на стр. 11.)
10. Нажать сетевой выключатель **O/I** (9). На дисплее (16) отображается меню установки языка дисплея.
11. Выберите требуемый язык дисплея с помощью верхнего регулятора (15). Доступны следующие языки:
РУССКИЙ
ENGLISH
12. Поместите емкость под выпускной трубкой (6а).
13. Нажать кнопку **start** (10). Выбранный язык сохраняется в памяти.

Прибор нагревается и промывается. Из устройства разлива кофе выльется некоторое количество воды. О готовности прибора к работе сигнализирует меню выбора напитка, отображающееся на дисплее.

Выключение прибора

Если прибор не используется в течение часа, происходит его автоматическое ополаскивание и отключение (период времени можно программировать — см. ВЫКЛ. ЧЕРЕЗ в главе «Установки меню» на стр. 8).

Исключение: Если прибор использовался только для выпуска горячей воды или пара, то он отключается без ополаскивания.

Чтобы вручную выключить прибор до истечения указанного времени, нажмите кнопку **off / i** (13). Будет выполнено ополаскивание и отключение прибора.

Примечание: Если прибор запущен в первый раз или после того, как была выполнена сервисная программа, или если прибор долгое время не использовался, первая чашка напитка не будет иметь нужного аромата, и ее нужно слить.

Если полностью автоматическая кофемашина эспрессо не использовалась ранее, Вы начнете получать устойчивую мелкопористую пенку только после приготовления нескольких чашек кофе.

При длительном использовании прибора на вентиляционных отверстиях могут образовываться капли воды. Это нормальное явление.

Фильтр для воды

Фильтр для воды позволяет предотвратить образование накипи.

Перед использованием нового фильтра для воды его необходимо промыть. Для этого выполните следующие действия:

1. Надежно установите фильтр для воды в емкость для воды нажатием на него с помощью мерной ложки (19).
2. Емкость для воды (17) заполнить водой до отметки **max**.
3. Нажмите и удерживайте кнопку **off / i** (13) нажатой в течение не менее трех секунд. Откроется меню.
4. Нажимайте кнопку **off / i** (13), пока на дисплее не отобразится **ФИЛЬТРА НЕТ ИЛИ СТАРЫЙ**.

5. С помощью верхнего регулятора (15) выберите ВКЛЮЧИТЬ ФИЛЬТР.
6. Нажать кнопку **start** (10).
7. Поместите емкость объемом 0,5 л под выпускной трубкой (6а).
8. Нажать кнопку **start** (10).
9. Вода проходит через фильтр, промывая его.
10. После этого опорожнить емкость. Прибор снова готов к работе.

К сведению: При промывке фильтра для воды одновременно была активирована настройка времени появления индикации ЗАМЕНИТЕ ФИЛЬТР!

После указания на дисплее ЗАМЕНИТЕ ФИЛЬТР! или макс. через 2 месяца резерв фильтра для воды выработан. Замена необходима по соображениям гигиены и с целью предотвращения образования известковых отложений (возможны повреждения прибора).

Сменные фильтры можно приобрести через торговую сеть (ТСЗ7003) или сервисную службу (575491). Если новый фильтр для воды не устанавливается, следует выбрать настройку ФИЛЬТРА НЕТ ИЛИ СТАРЫЙ.

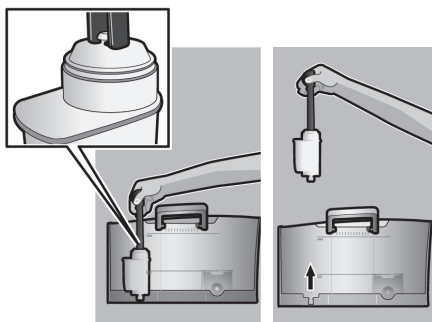

Примечание: С помощью индикатора фильтра можно отметить месяц, в котором фильтр был вставлен. Можно также отметить месяц для следующей замены фильтра (не позже, чем через два месяца).

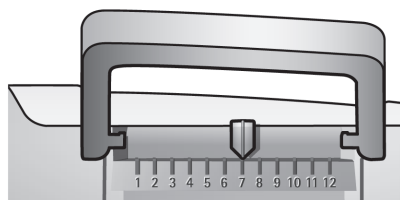

Примечание: Если прибором длительное время не пользовались (например, в отпуске), перед использованием прибора следует промыть уже установленный фильтр для воды. Для этого приготовьте чашку горячей воды и вылейте ее.

Установки меню

С помощью меню настроек можно приспособить использование прибора к Вашим индивидуальным потребностям.

1. Кнопку **off / i** (13) удерживать нажатой минимум 3 секунды.
2. Нажимайте на кнопку **off / i** (13) до тех пор, пока на дисплее не отобразится требуемый пункт меню.
3. Выберите требуемую настройку с помощью верхнего регулятора (15).
4. Подтвердите свой выбор, нажав на кнопку **start** (10).

Для выхода из меню без изменений переместите переключатель в положение **ВЫХОД** и нажмите кнопку **start** (10).

Вы можете настроить следующие параметры:

ВЫКЛ. ЧЕРЕЗ: Период времени, по истечении которого после последнего приготовления напитка прибор автоматически отключается. Можно установить время от 15 минут до 4 часов. Время, установленное по умолчанию, — 1 час, однако в целях энергосбережения его можно сократить.

ФИЛЬТР: В этом меню можно указать, будет ли использоваться фильтр для воды. Если фильтр для воды не используется, установите значение **ФИЛЬТРА НЕТ ИЛИ СТАРЫЙ**. Если фильтр для воды используется, установите значение **ВКЛЮЧИТЬ ФИЛЬТР**. Новые фильтры для воды необходимо промыть перед использованием (см. раздел «Фильтр для воды» на стр. 7).

ЗАПУСК CALC'N'CLEAN: Выбор вручную программ обслуживания (CALC'N'CLEAN / ОЧ. ОТ НАКИПИ / ОЧИСТКИ). Нажмите кнопку **start** (10) и выполните выбранную программу (см. «Сервисные программы» на стр. 16).

ТЕМПЕРАТ.: Температура заваривания (**ВЫСОКАЯ / СРЕДНЯЯ / НИЗКАЯ**) настраивается здесь.

ЯЗЫК: Язык дисплея задается здесь.

ЖЕСТКОСТЬ ВОДЫ: В данном приборе можно устанавливать жесткость воды. Правильная настройка жесткости воды важна для обеспечения своевременного напоминания о необходимости удаления накипи. На заводе установлена степень жесткости воды 4. Жесткость воды можно определить с помощью прилагаемой индикаторной полоски или узнать ее на местной станции водоснабжения. Ненадолго опустите индикаторную полоску в воду, потом слегка стряхните, и уже через минуту можно будет видеть результат тестирования. Градусы жесткости воды и степени настройки:

Степень	Градус жесткости воды	
	Немецкая шкала (°dH)	Французская шкала (°fH)
1	1-7	1-13
2	8-14	14-25
3	15-21	26-38
4	22-30	39-54

СЧЕТЧИК НАПИТКОВ: Здесь отображается количество напитков, налитых с момента начала работы прибора.

Установка степени помола

Поворотным регулятором степени помола (3) можно установить необходимую степень помола кофе.

⚠ Внимание!

Степень помола регулировать только при работающей кофемолке!

В противном случае возможно повреждение прибора. Не суйте руки в кофемолку.

- При работающей кофемолке поворотным регулятором (3) отрегулировать помол кофе в диапазоне от тонкого (**a**): Поверните против часовой стрелки до более грубого (**b**): Поверните по часовой стрелке).

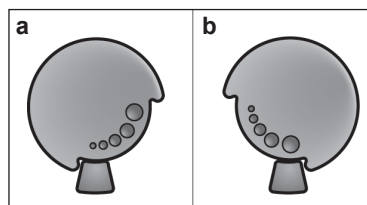

Примечание: Действие новой настройки будет заметно только начиная со второй чашки кофе.

Совет: Для темных обжаренных зерен устанавливайте более мелкий помол, для светлых обжаренных зерен – более грубый помол.

Приготовление кофейных напитков из кофейных зерен

Данная полностью автоматическая кофемашина эспрессо производит помол свежего кофе отдельно для каждого заваривания.

Прибор должен быть готов к работе. Для приготовления кофейного напитка с молоком сначала вставьте трубку подачи молока в емкость для молока, а затем установите переключатель (6b) в положение «Молочная пена» .

Важно: Засохшие остатки молока сложно удалить, поэтому сразу же после использования насадку для приготовления молочной пены (6) **необходимо** помыть в теплой воде, а затем прополоскать при помощи программы ПРОМЫТЬ МОЛОЧН. СИСТ. (см. стр. 13).

Совет: Рекомендуется использовать специальные смеси кофейных зерен, предназначенные для кофеварок эспрессо и полностью автоматических кофемашин эспрессо. Для достижения оптимального качества зерна следует хранить в прохладном месте, в плотно закрытой упаковке или использовать глубокую заморозку. Размалывать можно и замороженные кофейные зерна.

Важно: В емкость для воды (17) ежедневно заливать свежую воду. В емкости для воды (17) постоянно должно быть количество воды, достаточное для работы прибора.

Приготовление

1. Под устройство разлива кофе (7) поставить предварительно подогретую чашку (чашки).

Совет: Перед приготовлением малой чашки эспрессо всегда подогревайте чашку, например, с помощью горячей воды.

2. Выберите требуемый тип и количество кофе на одну чашку, поворачивая верхний регулятор (15). Выбранные тип и количество кофе на чашку отобразятся на дисплее.
3. Выберите требуемую степень крепости кофе, поворачивая нижний регулятор (14). Выбранная степень крепости кофе отобразится на дисплее. Для одновременного приготовления двух чашек нажмите кнопку  (11) (только для напитков без молока и без использования функции aromaDouble Shot).
4. Нажать кнопку **start** (10).

Кофе заваривается и затем вытекает в чашку (чашки).

Указание: В некоторых режимах кофе готовится в два этапа (см. «aromaDouble Shot» на стр. 6). Дождитесь полного завершения процесса.

Повторным нажатием кнопки **start** (10) процесс приготовления можно завершить преждевременно.

Приготовление кофейных напитков из молотого кофе

Данная полностью автоматическая кофе-машина эспрессо может работать с молотым (но не растворимым) кофе.

Прибор должен быть готов к работе. Для приготовления кофейного напитка с молоком сначала вставьте трубку подачи молока в емкость для молока, а затем установите переключатель (6b) в положение «Молочная пена» .

Указание: Функция aromaDouble Shot недоступна, если для приготовления кофе используется молотый кофе.

Важно: Засохшие остатки молока сложно удалить, поэтому сразу же после использования насадку для приготовления молочной пены (6) **необходимо** помыть в теплой воде, а затем прополоскать при помощи программы ПРОМЫТЬ МОЛОЧН. СИСТ. (см. стр. 13).

Важно: В емкость для воды (17) ежедневно заливать свежую воду. В емкости для воды (17) постоянно должно быть количество воды, достаточное для работы прибора.

Приготовление

1. Открыть выдвижной отсек для молотого кофе (4).
2. Засыпать не более двух мерных ложек молотого кофе (без «горки»).
Внимание: Не засыпать немолотые зерна или растворимый кофе.
3. Закрыть выдвижной отсек для молотого кофе (4).
4. Выберите требуемый напиток, поворачивая верхний регулятор (15) (только для одной чашки).
5. Нажать кнопку **start** (10).

Кофе заваривается и затем вытекает в чашку.

Указание: Для приготовления еще одной чашки кофе повторить процесс. Если в течение 90 секунд кофе не готовится, камера заваривания автоматически опорожняется во избежание переполнения. Проводится промывка прибора.

Приготовление горячей воды





Опасность ожога!

Насадка для приготовления молочной пены (6) сильно нагревается. Беритесь только за пластмассовую часть насадки для приготовления молочной пены (6).

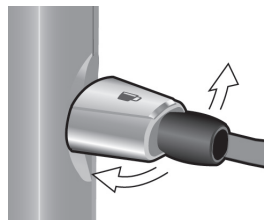
Прибор должен быть готов к работе.

1. Под отверстие насадки для приготовления молочной пены (6) поставить предварительно подогретую чашку или стакан.
2. Переместите переключатель (6b) в горизонтальное положение.



3. Нажмите и удерживайте кнопку  /  (12) в течение примерно 3 секунд. Прибор начнет нагреваться. В течение приблизительно 40 секунд из отверстия насадки для приготовления молочной пены (6) будет литься горячая вода.
4. Снова нажмите кнопку  /  (12) для прекращения операции.

Приготовление молочной пены и теплого молока

⚠ Опасность ожога!

Насадка для приготовления молочной пены (6) сильно нагревается. Беритесь только за пластмассовую часть насадки для приготовления молочной пены (6).

Совет: Можно вначале готовить молочную пену и затем варить кофе, либо готовить молочную пену отдельно и доливать ее в сваренный кофе.

Прибор должен быть готов к работе.

1. Поместите предварительно прогретую чашку под выпускной трубкой (6а).
2. Вставьте трубку подачи молока (6с) в емкость для молока.
3. Переместите переключатель (6b) в положение «Молочная пена» ☕ или «Теплое молоко» ☕.

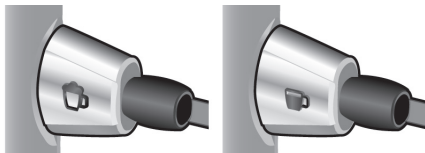

4. Нажмите кнопку ☕ / ☕ (12). Кнопка ☕ / ☕ (12) мигает, и прибор будет нагреваться в течение примерно 20 секунд.

⚠ Опасность ожога!

Молочная пена или теплое молоко выходят из насадки для приготовления молочной пены (6) под высоким давлением. Остерегайтесь ошпаривания брызгами молока. Не прикасайтесь к выпускной трубке (6а) и не направляйте ее на других людей.

5. Завершите операцию, нажав кнопку ☕ / ☕ (12).

Совет: Для получения молочной пены оптимального качества предпочтительно использовать холодное молоко с жирностью не менее 1,5%.

Важно: Засохшие остатки молока сложно удалить, поэтому сразу же после использования насадку для приготовления молочной пены (6) **необходимо** помыть в теплой воде, а затем прополоскать при помощи программы ПРОМЫТЬ МОЛОЧН. СИСТ. (см. стр. 13).

Уход и ежедневная очистка

⚠ Опасность поражения током!

Перед очисткой выньте вилку прибора из розетки.

Запрещается погружать прибор в воду. Не использовать паровые очистители.

- Протрите корпус мягкой влажной тканью.
- Запрещается использование грубой ткани или чистящих средств.

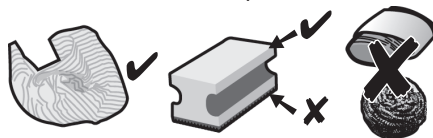

- Остатки накипи, кофе, молока и раствора для удаления накипи удаляйте сразу же. Под такими остатками могут возникать очаги коррозии.
- Подайте поддон для капель (8с) с емкостью для кофейной гущи (8b) вперед и наружу. Снимите заслонку (8а) и решетку-подставку (8d). Опорожните и почистите поддон для капель и емкость для кофейной гущи.
- Извлеките выдвижной отсек для молотого кофе (4) и почистите его.

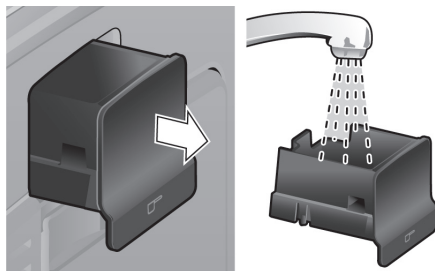

- **Не мойте в посудомоечной машине следующие детали:** крышка отсека для хранения краткой инструкции (5с), заслонка поддона для капель (8а), выдвижной отсек для молотого кофе (4), блок заваривания (5а).
- Следующие детали можно мыть в посудомоечной машине: поддон для капель под устройством разлива кофе (8с), емкость для кофейной гущи (8b), решетка-подставка под устройством разлива кофе (8d), сохраняющая аромат крышка (2) и мерная ложка для молотого кофе (19).
- Протрите внутренние поверхности прибора (держатели поддонов и выдвижной отсек для молотого кофе).

Важно: Поддон для капель под устройством разлива кофе (8с) и емкость для кофейной гущи (8b) необходимо ежедневно опорожнять и чистить для предотвращения появления плесени.

Указание: Если прибор находится в холодном состоянии, будучи включенным с помощью сетевого выключателя **О/И** (9), либо если он выключается автоматически после приготовления кофе, ополаскивание также происходит в автоматическом режиме. Иначе говоря, предусмотрена самоочистка системы.

Важно: Если прибор не использовался долгое время (например, во время отпуска), тщательно промойте его целиком, включая систему подачи молока и блок заваривания.

ТОЛЬКО TES556M1RU / TES559M1RU
Крышку для молока (22) **нельзя мыть в посудомоечной машине.**
Ёмкость для молока пригодна для мытья в посудомоечной машине.

Очистка системы подачи молока

Если не выполнить очистку системы подачи молока после налива молока, то через некоторое время на дисплее появится сообщение **ОЧИСТИТЬ МОЛОЧН. СИСТ.!**

Систему подачи молока очищать после каждого использования! Для выполнения очистки оставьте переключатель (6b) в том же положении, в котором он находился во время последнего сеанса работы.

Для автоматической предварительной очистки системы подачи молока:

1. Поворачивая регулятор (15), выберите $\frac{1}{8}$.
 2. Поместите под выпускной трубкой (6а) пустую и высокую емкость.
 3. Максимально приблизьте выпускную трубку к емкости.
 4. Поместите конец трубки подачи молока (6с) в емкость.
 5. Нажать кнопку **start** (10).
- Для промывки молочной системы прибор автоматически наполнит емкость водой и всосет ее через трубку подачи молока (6с). Процесс промывки автоматически завершается примерно через 1 минуту.
6. Опорожните емкость и очистьте трубку подачи молока (6с).

Кроме того, следует регулярно тщательно промывать систему подачи молока (в посудомоечной машине или вручную).

Разборка системы подачи молока для очистки:

1. Выдвиньте насадку для приготовления молочной пены (6) из прибора.
2. Разберите насадку для приготовления молочной пены на отдельные детали (6а – 6d) (см. **рис. С** в начале данной инструкции по эксплуатации).

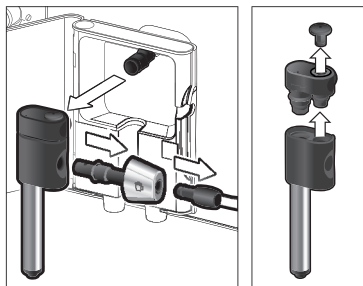

3. Очистите детали по отдельности при помощи раствора моющего средства и мягкой щетки. При необходимости погрузите детали в теплый раствор моющего средства.

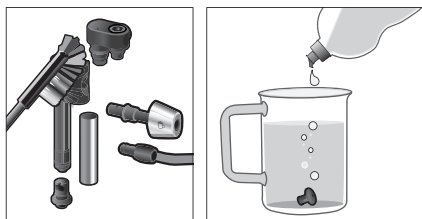

4. Все детали промыть чистой водой и просушить.
5. Опять собрать насадку для приготовления молочной пены и вставить ее в прибор до упора.

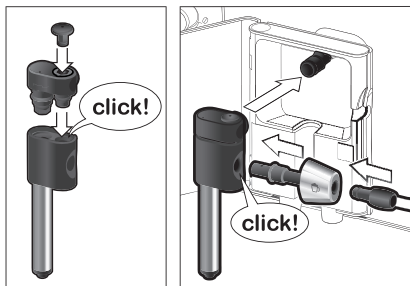

**⚠ Опасность ожога
горячей жидкостью!**

Используйте прибор только после сборки и установки насадки для приготовления молочной пены (6).

Очистка блока заваривания

Регулярно очищайте блок заваривания. Для автоматической предварительной очистки блока заваривания:

1. Поворачивая регулятор (15), выберите \emptyset .
2. Поместите пустой стакан под выпускной трубкой (6a).
3. Нажать кнопку **start** (10). Проводится промывка прибора.

Дополнительно к программе автоматической очистки блок заваривания (5a) следует регулярно извлекать для чистки (См. **рис. Е** в начале инструкции по эксплуатации).

1. Отключить прибор сетевым выключателем **О/И** (9). Ни одна кнопка не должна светиться.
2. Открыть дверцу (5b) блока заваривания.
3. Красный фиксатор (5e) на блоке заваривания сдвинуть до упора влево.
4. Нажать на красную нажимную кнопку (5d), взять блок заваривания за пазы и осторожно извлечь.
5. Промойте заварочный блок (5a) в проточной воде.



- Промойте сито блока заваривания струей воды.

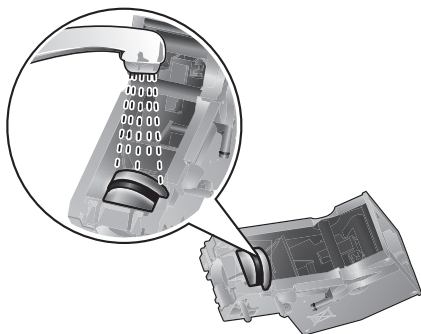

Важно: Для очистки блока заваривания нельзя использовать моющие или чистящие средства. Нельзя также мыть его в посудомоечной машине.

- Тщательно протрите внутреннюю поверхность прибора влажной тканью и удалите остатки кофе.
- Просушите блок заваривания (5a) и внутренние поверхности прибора.
- Вставить блок заваривания (5a) до упора.
- Красный фиксатор (5e) сдвинуть до упора вправо и закрыть дверь (5b).

Советы по экономии энергии

- Полностью автоматическая кофемашинa эспрессо отключается автоматически по истечении одного часа (заводская установка). Время, установленное по умолчанию, можно сократить (см. ВЫКЛ. ЧЕРЕЗ на стр. 8).
- Выключайте полностью автоматическую кофемашину эспрессо, если она не используется. Для этого нажмите кнопку  **off / i** (13). Будет выполнено ополаскивание и отключение прибора.
- По возможности не прерывать процесс приготовления кофе или молочной пены. Преждевременное прерывание приготовления кофе или молочной пены приводит к повышенному расходу энергии и быстрому заполнению поддона для капель.
- Регулярно проводить мероприятия по удалению накипи, чтобы предотвращать образование известковых отложений. Известковые отложения ведут к повышенному расходу энергии.

Сервисные программы

Совет: См. также краткую инструкцию в отсеке для хранения (5с).

В зависимости от использования, с определенными интервалами на дисплее будут появляться следующие сообщения: **ТРЕБУЕТСЯ УДАЛ. НАКИПЬ!** или **ТРЕБУЕТСЯ ОЧИСТКА!** или **ТРЕБУЕТСЯ CALC'N'CLEAN!**

В этом случае следует незамедлительно произвести очистку прибора или удаление накипи при помощи соответствующей сервисной программы. По выбору обе операции можно объединить в функции Calc'n'Clean (см. «Calc'n'Clean» на стр. 18). При нарушении указаний по выполнению сервисной программы возможно повреждение прибора.

Внимание!

При выполнении сервисной программы всегда использовать средства для удаления накипи и очистки согласно инструкции. Соблюдайте инструкции по технике безопасности, указанные на упаковке моющего средства.

Запрещается прерывать выполнение сервисной программы!

Не пить применяемые жидкости!

Не допускается использовать уксус, средства на основе уксуса, лимонную кислоту или средства на основе лимонной кислоты!

Запрещается загружать таблетки или иные средства для удаления накипи в выдвижной отсек для молотого кофе (4)!

Специально разработанные для удаления накипи и очистки таблетки можно приобрести через торговую сеть или сервисную службу.



Номер заказа	Торговая сеть	Сервисная служба
Таблетки для очистки	TCZ6001	310575
Таблетки для удаления накипи	TCZ6002	310967

Удаление накипи

Длительность: прикл. 25 минут

Важно: Если в емкость для воды (17) установлен фильтр для воды, обязательно извлеките его перед запуском программы удаления накипи.

Если на дисплее отображается сообщение **ТРЕБУЕТСЯ УДАЛ. НАКИПЬ!**, нажмите на кнопку  **off / i** (13) и удерживайте ее в нажатом положении в течение 3 секунд, а затем нажмите кнопку **start** (10). Начнется процесс удаления накипи.

Для удаления накипи до появления подсказок нажмите кнопку  **off / i** (13) и удерживайте ее в нажатом положении в течение не менее 3 секунд. Затем дважды кратковременно нажмите кнопку  **off / i** (13). Поворачивайте верхний регулятор (15) до тех пор, пока на дисплее не отобразится **ЗАПУСК ОЧ. ОТ НАКИПИ**. Нажмите кнопку **start** (10), чтобы начать процесс удаления накипи.

Сообщения на дисплее проведут по пунктам программы.

ОЧИСТИТЕ ПОДДОН ВСТАВЬТЕ ПОДДОН

- Опорожните и установите поддон для капель (8).

Важно: Если активирован фильтр для воды, на дисплее отобразится подсказка снять фильтр и повторно нажать кнопку **start** (10). Снимите фильтр, если Вы еще этого не сделали. Нажать кнопку **start** (10).

ЗАСЫПЬТЕ АНТИНАКИП. НАЖМИТЕ START

- Теплую воду залить в пустую емкость для воды (17) до отметки **0,5l** и растворить в воде 2 таблетки Bosch для удаления накипи.
- Нажать кнопку **start** (10).

ПОМЕСТИТЕ КОНТЕЙНЕР НАЖМИТЕ START

- Поместите емкость объемом не менее 0,5 л под выпускной трубкой (6а).
- Нажать кнопку **start** (10).

ИДЕТ УДАЛ. НАКИПИ
Программа удаления накипи длится приблизительно 20 минут.

ОЧИС./ЗАПОЛ. ЕМК. Д/ВОДЫ НАЖМИТЕ START

- Промыть емкость для воды (17) и заполнить ее водой до отметки **max**.
- Нажать кнопку **start** (10).

ИДЕТ УДАЛ. НАКИПИ
Программа удаления накипи длится приблизительно минуты, после чего выполняется промывка прибора.

ОЧИСТИТЕ ПОДДОН ВСТАВЬТЕ ПОДДОН

- Опорожните и установите поддон для капель (8).

Установите фильтр, если таковой используется. Прибор завершил программу удаления накипи и снова готов к работе.

Важно: Протрите прибор мягкой влажной тканевой салфеткой, чтобы сразу же убрать остатки раствора для удаления накипи. Под такими остатками могут образовываться очаги коррозии. В новых губчатых салфетках могут содержаться соли. Соли могут привести к образованию налета ржавчины на стальных деталях, поэтому перед использованием губчатых салфеток их следует тщательно прополоскать.

Очистка

Длительность: прибл. 10 минут

Если на дисплее отображается сообщение **ТРЕБУЕТСЯ ОЧИСТКА!**, нажмите на кнопку **off / i** (13) и удерживайте ее в нажатом положении в течение 3 секунд, а затем нажмите кнопку **start** (10). Начинается процесс очистки.

Для очистки прибора до появления подсказок нажмите кнопку **off / i** (13) и удерживайте ее в нажатом положении в течение не менее 3 секунд. Затем дважды одновременно нажмите кнопку **off / i** (13). Поворачивайте верхний регулятор (15) до тех пор, пока на дисплее не отобразится **ЗАПУСК ОЧИСТКИ**. Нажмите кнопку **start** (10), чтобы начать процесс очистки. Сообщения на дисплее проведут по пунктам программы.

ОЧИСТИТЕ ПОДДОН ВСТАВЬТЕ ПОДДОН

- Опорожните и установите поддон для капель (8).

ИДЕТ ОЧИСТКА
Прибор дважды выполняет промывку.

ОТКРОЙТЕ ОТСЕК

- Открыть выдвижной отсек для молотого кофе (4).

ЗАСЫПЬТЕ ОЧИСТИТЕЛЬ

- Добавить одну чистящую таблетку Bosch и закрыть выдвижной отсек для молотого кофе (4).

ИДЕТ ОЧИСТКА

Длительность выполнения программы очистки приблизительно 8 минут.

ОЧИСТИТЕ ПОДДОН**ВСТАВЬТЕ ПОДДОН**

- Опорожните и установите поддон для капель (8).

Очистка прибора завершена, и он готов к дальнейшей эксплуатации.

Calc'n'Clean

Длительность: прибл. 35 минут

Calc'n'Clean объединяет функции удаления накипи и очистки. Если приближается время выполнения обеих программ, полностью автоматическая кофемашина эспрессо автоматически предлагает эту сервисную программу.

Важно: Если в емкость для воды (17) установлен фильтр для воды, обязательно удалить его перед запуском сервисной программы.

Если на дисплее отображается сообщение **ТРЕБУЕТСЯ CALC'N'CLEAN!**, нажмите на кнопку **off / i** (13) и удерживайте ее в нажатом положении в течение 3 секунд, а затем нажмите кнопку **start** (10). Начинается выполнение сервисной программы. Для запуска программы Calc'n'Clean до появления подсказок нажмите кнопку **off / i** (13) и удерживайте ее в нажатом положении в течение не менее 3 секунд. Затем дважды кратковременно нажмите кнопку **off / i** (13).

Поворачивайте верхний регулятор (15) до тех пор, пока на дисплее не отобразится **ЗАПУСК CALC'N'CLEAN**. Для запуска программы Calc'n'Clean нажмите кнопку **start** (10).

Сообщения на дисплее проведут по пунктам программы.

ОЧИСТИТЕ ПОДДОН**ВСТАВЬТЕ ПОДДОН**

- Опорожните и установите поддон для капель (8).

ИДЕТ CALC'N'CLEAN

Прибор дважды выполняет промывку.

ОТКРОЙТЕ ОТСЕК

- Открыть выдвижной отсек для молотого кофе (4).

ЗАСЫПЬТЕ ОЧИСТИТЕЛЬ

- Добавить одну чистящую таблетку Bosch и закрыть выдвижной отсек для молотого кофе (4).

Важно: Если активирован фильтр для воды, на дисплее отобразится подсказка снять фильтр и повторно нажать кнопку **start** (10). Снимите фильтр, если Вы еще этого не сделали. Нажать кнопку **start** (10).

ЗАСЫПЬТЕ АНТИНАКИП.**НАЖМИТЕ START**

- Теплую воду залить в пустую емкость для воды (17) до отметки **0,5l** и растворить в воде 2 таблетки Bosch для удаления накипи.
- Нажать кнопку **start** (10).

ПОМЕСТИТЕ КОНТЕЙНЕР**НАЖМИТЕ START**

- Поместите емкость объемом не менее 1 л под выпускной трубкой (6a).
- Нажать кнопку **start** (10).

ИДЕТ CALC'N'CLEAN

Программа удаления накипи длится приблизительно 22 минуты.

ОЧИС./ЗАПОЛ. ЕМК. Д/ВОДЫ
НАЖМИТЕ СТАРТ

- Промыть емкость для воды (17) и заполнить ее водой до отметки **max**.
- Нажать кнопку **start** (10).

ИДЕТ CALC'N'CLEAN

Программа удаления накипи длится приблизительно 10 минут, после чего выполняется промывка.

ОЧИСТИТЕ ПОДДОН
ВСТАВЬТЕ ПОДДОН



- Опорожните и установите поддон для капель (8).
- Установите фильтр, если таковой используется. Очистка прибора завершена, и он готов к дальнейшей эксплуатации.

Важно: Протрите прибор мягкой влажной тканевой салфеткой, чтобы сразу же убрать остатки раствора для удаления накипи. Под такими остатками могут образовываться очаги коррозии. В новых губчатых салфетках могут содержаться соли. Соли могут привести к образованию налета ржавчины на стальных деталях, поэтому перед использованием губчатых салфеток их следует тщательно прополоскать.

Защита от замерзания

⚠ Чтобы избежать повреждений в результате воздействия холода во время транспортировки или хранения, прибор необходимо предварительно полностью опорожнить.

Примечание: Прибор должен быть готов к работе, емкость для воды (17) должна быть заполнена.

1. Поместите большую емкость под выпускной трубкой (6а).
2. Нажмите кнопку  /  (12) и подождите 15 секунд, пока прибор будет обрабатываться паром.
3. Отключить прибор сетевым выключателем **O/I** (9).
4. Опорожните емкость для воды (17) и поддон для сбора капель (8).

Принадлежности

Через торговую сеть или сервисную службу можно приобрести следующие принадлежности.

Номер заказа	Торговая сеть	Сервисная служба
Таблетки для очистки	TCZ6001	310575
Таблетки для удаления накипи	TCZ6002	310967
Фильтр для воды	TCZ7003	575491
Набор для ухода	TCZ8004	576331
Емкость для молока с крышкой «Fresh Lock»	TCZ8009	576165

Утилизация

Утилизируйте упаковку с использованием экологически безопасных методов.

Данный прибор имеет отметку о соответствии европейским нормам 2012/19/EG утилизации электрических и электронных приборов (waste electrical and electronic equipment – WEEE). Данные нормы определяют действующие на территории Евросоюза правила возврата и утилизации старых приборов. Информацию об актуальных возможностях утилизации Вы можете получить в магазине, в котором Вы приобрели прибор.

Условия гарантийного обслуживания

Получить исчерпывающую информацию об условиях гарантийного обслуживания Вы можете в Вашем ближайшем авторизованном сервисном центре или в сервисном центре, от производителя ООО «БСХ Бытовая техника», или в сопроводительной документации.

Мы оставляем за собой право на внесение изменений.

Самостоятельное устранение небольших проблем

Проблема	Причина	Устранение
Сообщение на дисплее ДОСЫПЬТЕ ЗЕРНА! , хотя емкость для кофейных зерен (1) заполнена, или кофемолка не размалывает кофейные зерна.	Зерна не проваливаются в кофемолку (слишком маслянистые зерна).	Слегка постучать по емкости для кофейных зерен (1). Попробовать другой сорт кофе. Пустую емкость для кофейных зерен (1) протереть сухой тканью.
Невозможно приготовление горячей воды (для чая).	Насадка для приготовления молочной пены (6) загрязнена.	Очистить насадку для приготовления молочной пены (6), см. раздел «Уход и ежедневная очистка».
Слишком мало или нет молочной пены, или насадка для приготовления молочной пены (6) не всасывает молоко.	Насадка для приготовления молочной пены (6) загрязнена.	Очистить насадку для приготовления молочной пены (6), см. раздел «Уход и ежедневная очистка».
	Неподходящее молоко.	Использовать молоко с жирностью 1,5%.
	Насадка для приготовления молочной пены (6) неправильно собрана.	Смочите детали насадки для приготовления молочной пены и плотно прижмите друг к другу.
	В приборе образовалась накипь.	Удалите накипь с прибора при помощи 2 таблеток для удаления извести, если нужно, выполните программу дважды.
Кофе поступает по каплям или вообще не течет.	Слишком мелкий помол. Кофе слишком тонкого помола.	Установить более грубый помол. Использовать кофе более грубого помола.
	Сильные известковые отложения на приборе.	Очистить прибор от накипи.
Кофе без типичной пенки.	Неподходящий сорт кофе.	Используйте сорт кофе с большим содержанием зерен робусты.
	Используются не свежесжаренные зерна.	Использовать свежие кофейные зерна.
	Степень помола не соответствует сорту кофейных зерен.	Установить тонкий помол.
Если не удастся решить проблемы, обязательно свяжитесь с «горячей линией»! Номера телефонов находятся на последних страницах инструкции.		

Самостоятельное устранение небольших проблем

Проблема	Причина	Устранение
Кофе слишком «кислый».	Установлен слишком грубый помол, или кофе слишком грубого помола.	Установить более тонкий помол или использовать кофе более тонкого помола.
	Неподходящий сорт кофе.	Использовать кофе более темной обжарки.
Кофе слишком «горький».	Установлен слишком тонкий помол, или кофе слишком тонкого помола.	Установить более грубый помол или использовать кофе более грубого помола.
	Неподходящий сорт кофе.	Использовать другой сорт кофе.
Сообщение на дисплее ОШИБКА ОБР. В ТЕХСЛ.	Сбой прибора.	Свяжитесь с «горячей линией».
Фильтр для воды не держится в емкости для воды (17).	Фильтр для воды установлен неправильно.	С усилием нажмите на фильтр для воды, чтобы установить его в соединительные емкости для воды.
Сообщение на дисплее ПРОВЕРЬТЕ ЕМК. Д/ВОДЫ	Емкость для воды вставлена неправильно или новый фильтр для воды не был промыт согласно инструкции.	Вставьте емкость для воды надлежащим образом или промойте фильтр для воды согласно инструкции, а затем введите прибор в эксплуатацию.
Кофейная гуща не уплотнена и слишком влажная.	Степень помола слишком тонкая или слишком грубая, или используется недостаточно молотого кофе.	Установите более грубую или мелкую степень помола или используйте 2 мерных ложки молотого кофе.
Сообщение на дисплее ОЧИСТИТЕ ЗАВ. МЕХАН.	Загрязнен блок заваривания (5).	Очистите блок заваривания (5).
	Слишком много молотого кофе в блоке заваривания (5).	Очистите блок заваривания (5) (Следует закладывать не более 2 мерных ложек молотого кофе).
	Заедает механизм заварочного блока.	Снимите и очистите блок заваривания, см. раздел «Уход и ежедневная очистка».
Значительные отличия в качестве кофе или молочной пены.	В приборе образовалась накипь.	Очистите прибор от накипи с помощью двух таблеток для удаления накипи.

Если не удастся решить проблемы, обязательно свяжитесь с «горячей линией»! Номера телефонов находятся на последних страницах инструкции.





Самостоятельное устранение небольших проблем

Проблема	Причина	Устранение
Капли воды на внутренней поверхности корпуса прибора при извлечении поддона для капель (8).	Поддон для капель (8) извлечен слишком рано.	Извлекайте поддон для капель (8) через несколько секунд после последнего приготовления напитка.
Сообщение на дисплее ВСТАВЬТЕ ЗАВАР. БЛОК	Заварочный блок (5) отсутствует или не обнаружен.	Выключите прибор с установленным заварочным блоком (5), подождите три секунды и снова включите прибор.
Заводские настройки были изменены и должны быть активированы повторно («Reset»).	Были заданы собственные настройки, которые более не являются желаемыми.	Выключите прибор с помощью сетевого выключателя O/I (9). Удерживайте нажатыми кнопки off / i (13) и ☺ / / \ (12) и включите прибор с помощью сетевого выключателя O/I (9). Затем подтвердите операцию нажатием кнопки start (10). Будут активированы заводские настройки.
Если не удастся решить проблемы, обязательно свяжитесь с «горячей линией»! Номера телефонов находятся на последних страницах инструкции.		

Технические характеристики

Параметры электропитания (напряжение/частота)	220-240 В / 50-60 Гц
Мощность, потребляемая при нагревании	1600 Вт
Максимальный напор насоса, статический	15 бар
Максимальная ёмкость резервуара для воды (без фильтра)	1,7 л
Максимальная ёмкость контейнера для кофейных зёрен	300 г
Длина сетевого кабеля	100 см
Размеры (В x Ш x Г)	385 x 280 x 479 мм
Вес (незаполненной машины)	9,3 кг
Тип жернова	керамический

Table of Contents

Included in delivery.....	25
Overview.....	25
Controls.....	26
- Power on/off switch O/I	26
-  button.....	26
-  off / i button.....	26
-  /  button.....	26
- start button.....	26
- “Coffee strength” rotary knob.....	26
- “Drink selection” rotary knob.....	26
- Rotary selector.....	27
Display messages.....	27
aromaDouble Shot.....	27
Before using for the first time.....	27
Water filter.....	29
Menu settings.....	30
- SHUT OFF.....	30
- FILTER.....	30
- START CALC’N’CLEAN.....	30
- TEMP.....	30
- LANGUAGE.....	30
- WATER HARDNESS.....	30
- DRINK COUNTER.....	30
Adjusting the grinding unit.....	31
Preparation using coffee beans.....	31
Preparation using ground coffee.....	32
Dispensing hot water.....	32
Preparing milk froth and warm milk.....	33
Maintenance and daily cleaning.....	33
- Cleaning the milk system.....	34
- Cleaning the brewing unit.....	35
Tips on energy saving.....	36
Service Programmes.....	36
- Descaling.....	36
- Cleaning.....	37
- Calc’n’Clean.....	38
Frost protection.....	39
Accessories.....	39
Disposal.....	39
Guarantee.....	39
Simple troubleshooting.....	40
Technical data.....	42

Dear Coffee Connoisseur,
 Congratulations on purchasing this fully automatic espresso machine from Bosch. These instructions describe various models with different features.
 Please also note the enclosed quick reference guide. It can be kept in the special storage compartment (5c) until it is needed.

Safety instructions

Please read the operating instructions carefully and keep them for future reference. Please pass on these manuals to the new owner if you sell the appliance. This fully automatic espresso machine is designed for preparation of small amounts of coffee for domestic use or for use in non-commercial, household-like environments, such as staff kitchens in shops, offices, agricultural and other small businesses or for use by guests at bed-and-breakfast establishments, small hotels and similar residential facilities.

Risk of electric shock!

Connect and operate the appliance only in accordance with the specifications on the rating label.

Do not use if either the power cord or the appliance is damaged.

Use indoors at room temperature only.

This appliance is not intended for use by persons (including children) with reduced physical, sensory or mental capabilities, or lack of experience and knowledge, unless they have been given supervision or instruction concerning use of the appliance by a person responsible for their safety.

Keep children away from the appliance.

Children should be supervised to ensure that they do not play with the appliance.

In the event of malfunction, unplug the appliance immediately.

To avoid potential hazards, repairs such as replacing a damaged cord should only be performed by our service personnel.

Never immerse the appliance or power cord in water.

Do not reach into the grinding unit.

Use the appliance only in frost-free rooms.

Risk of scalding!

The milk frother outlet (6a) gets very hot.

After use, allow to cool down first before touching.

Use this appliance only after the milk frother (6) has been fully assembled and installed.

Risk of suffocation!

Do not allow children to play with packaging material.

Included in delivery

(see overview image at the start of the instructions)



- a** Fully automatic espresso machine
- b** Quick reference guide
- c** Instruction manual
- d** Milk frother
- e** Water hardness testing strip
- f** Measuring spoon

ONLY TES556M1RU / TES559M1RU

- g** Milk container

Overview

(see overview images **A, B, C, D** and **E** at the beginning of this instruction manual)

- 1** Bean container
- 2** Aroma cover
- 3** Selector for grind setting
- 4** Drawer
 - (ground coffee/cleaning tablet)
- 5** Brewing unit (**Fig. E**)
 - a)** Brewing unit
 - b)** Door
 - c)** Storage compartment for quick reference guide
 - d)** Push button
 - e)** Lock
- 6** Milk frother (**Fig. C**) removable
 - a)** Outlet
 - b)** Rotary selector for warm milk/milk froth
 - c)** Milk tube
 - d)** Upper part
 - e)** Air nozzle
- 7** Coffee outlet, height-adjustable
- 8** Drip tray (**Fig. D**)
 - a)** Drip tray panel
 - b)** Coffee grounds container
 - c)** Drip tray for coffee outlet
 - d)** Grate for coffee outlet
- 9** Power on/off switch **O/I**
- 10** start button
- 11**  button
- 12**  button
- 13**  **off / i** button
- 14** "Coffee strength" rotary knob
- 15** "Drink selection" rotary knob
- 16** Display
- 17** Removable water tank
- 18** Lid for water tank
- 19** Measuring spoon
 - (insertion aid for water filter)
- 20** Storage compartment for measuring spoon
- 21** Power cable with storage compartment

ONLY TES556M1RU / TES559M1RU

- 22** Milk container

Controls

Power on/off switch O/I



The power switch **O/I** (9) is used to switch the appliance on or to switch it off fully (power supply off).

Important: Before switching off, run the cleaning programme or use the  **off / i** button (13) to switch off.

button

Press the  button (11) to prepare two cups of the selected drink at the same time. The button can be activated for drinks without milk and without the **aromaDouble Shot** function.

off / i button

When the  **off / i** button (13) is pressed briefly, the appliance rinses and switches off. Pressing and holding down the  **off / i** button (13) displays the user settings or starts the descaling and cleaning function.

/ / \ button

Press the  / / \ button (12) to generate steam for preparing milk froth or warm milk. This button is also used to dispense hot water.

start button

Press the **start** button (10) to begin drink preparation or to start a service programme. Press the **start** button (10) again during drink preparation to cut the dispensing process short.

“Coffee strength” rotary knob

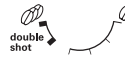

This rotary knob (14) is used to set the coffee strength.



VERY MILD
MILD

to

NORMAL
STRONG



DOUBLESHOT STRONG+
DOUBLESHOT STRONG++



double shot

With these coffee strengths the coffee is brewed in 2 stages. See “aromaDouble Shot” on page 27.

“Drink selection” rotary knob



This rotary knob (15) is used to select the required drink and the per-cup quantity. It is also used to change user settings.



Coffee-based drinks without milk:

SMALL ESPRESSO
ESPRESSO

to

SMALL CAFÉ CRÈME
CAFÉ CRÈME



LARGE CAFÉ CRÈME



Coffee-based drinks with milk:

SMALL CAPPUCCINO
LARGE CAPPUCCINO

to

SMALL MACCHIATO
MACCHIATO



LARGE MACCHIATO



RINSE MACHINE



RINSE MILK SYSTEM

N.B.: If a drink is selected that cannot be prepared, INVALID COMBINATION appears in the display. Change the coffee strength or the selected drink.

Rotary selector

To dispense milk froth – for example for a latte macchiato or cappuccino – turn the ☕ symbol to the front.

To dispense warm milk, turn the 🍵 symbol to the front.

To dispense hot water, set the rotary selector to the horizontal position.

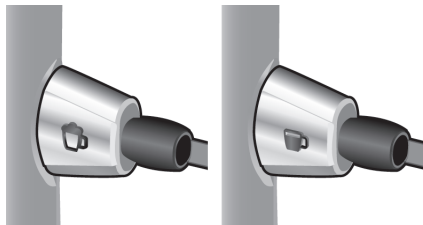

Display messages

The display (16) shows not only the current operating status, but also various messages that give you status information or let you know when you need to take action. As soon as you have taken the necessary action, the message disappears and the menu for drink selection is displayed again.

aromaDouble Shot

The longer the coffee is brewed, the more bitter substances and undesired aromas are released. This has a negative effect on the taste and makes the coffee less easily digestible. So for extra strong coffee the TES556/TES559 has a special aromaDouble Shot function. When half the quantity has been prepared, coffee is ground and brewed again so that only the pleasant, aromatic scents are released. The aromaDouble Shot function is activated with the following settings:

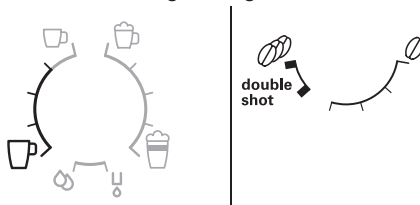

Before using for the first time

General

Fill the water tank with fresh, cold, uncarbonated water only, and preferably use only beans for fully automatic coffee and espresso machines. Do not use coffee beans that have been glazed, caramelised or treated with other additives containing sugar, since they will block the brewing unit.

The water hardness setting can be adjusted on this appliance. The factory default setting for the water hardness is 4. Check the water hardness with the enclosed test strip. If the check reveals a value other than 4, change the setting on the appliance accordingly after switching on (see “Menu settings” WATER HARDNESS on page 30).

Switching on the appliance

1. Remove the protective film.
2. Place the fully automatic espresso machine on a flat, water-resistant surface that can take its weight. Make sure that the machine's ventilation slots remain unobstructed.

Important: Only use the appliance in frost-free rooms. If the appliance has been transported or stored at temperatures below 0 °C, wait at least 3 hours before operation.

3. Pull the power cord out of the storage compartment (21) and plug in. Adjust the length of the cable by pushing it back in or pulling it out. The easiest way to do this is to place the appliance so that its back is flush with the edge of the counter and either pull the cable **downward** or push it **upward**.
4. Install the milk frother. Operate the machine only after the milk frother (6) has been fully assembled and installed.

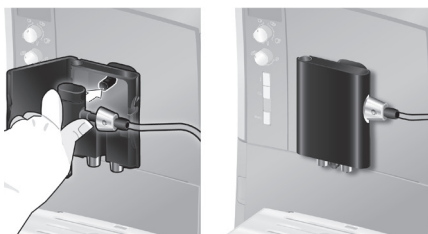

5. Lift the lid of the water tank (18).
6. Remove and rinse the water tank (17) and fill it with fresh cold water. Do not fill above the **max** mark.
7. Replace the water tank (17) and push it firmly downward into place.
8. Close the lid of the water tank (18) again.
9. Fill the bean container (1) with coffee beans (for preparation using ground coffee, see "Preparation using ground coffee" on page 32).
10. Press the power switch **O/I** (9). The display (16) shows the menu for setting the display language.

11. Select the required display language with the upper rotary knob (15).
The following languages are available:
РУССКИЙ
ENGLISH

12. Place a receptacle under outlet (6a).
13. Press the **start** button (10).
The language you selected is saved. The appliance heats up and rinses. Some water will run out of the coffee outlet. When the drink selection menu is shown in the display, the appliance is ready for use.

Switching off the appliance

If the appliance has not been used for an hour, it rinses automatically and then switches off (time span can be programmed, see "Menu settings" SHUT OFF on page 30).
Exception: The appliance switches off without rinsing if only hot water or steam were dispensed.

To switch the appliance off manually before this, press the **off / i** button (13). The appliance rinses and switches off.



N.B.: If the appliance is being used for the first time, a service program has been run, or the appliance has not been operated for a long period, the first beverage will not have the full aroma and should not be consumed.

When using the espresso machine for the first time, you will achieve a suitably thick and stable "crema" only after the first few cups have been dispensed.

After extended use, water droplets may form on the ventilation slots. This is normal.

Water filter

A water filter can prevent scale buildup. Before a new water filter is used, it must be rinsed. To do this, proceed as follows:

1. Press the water filter firmly into the water tank with the aid of the measuring spoon (19).
2. Fill the water tank (17) with water up to the **max** mark.
3. Press and hold the  **off / i** button (13) for at least three seconds. The menu opens.
4. Press the  **off / i** button (13) repeatedly until the display shows **NO / OLD FILTER**.
5. Select **ACTIVATE FILTER** with the upper rotary knob (15).
6. Press the **start** button (10).
7. Place a receptacle with a capacity of 0.5 litres under the outlet (6a).
8. Press the **start** button (10).
9. Water will now flow through the filter to rinse it.
10. Empty the container.

The appliance is ready to use once more.

Note: Rinsing the filter simultaneously activates the setting for the **CHANGE FILTER!** display.

The filter is no longer effective when the **CHANGE FILTER!** display appears, or at the latest after 2 months. It needs to be replaced for reasons of hygiene and so that there is no build-up of limescale (this could damage the appliance). Replacement filters can be obtained from retailers (TCZ7003) or from customer service (575491). If no new filter is used, turn the **FILTER** setting to **NO / OLD**.

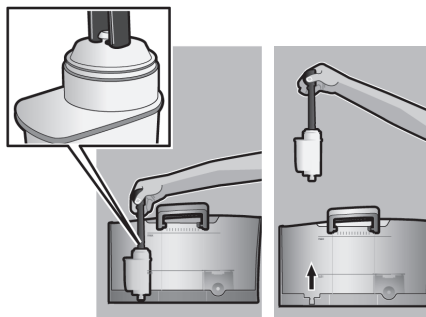

Note: You can use the filter indicator to mark the month in which you inserted the filter. You can also mark the month in which you will need to replace the filter next (at the latest after two months).

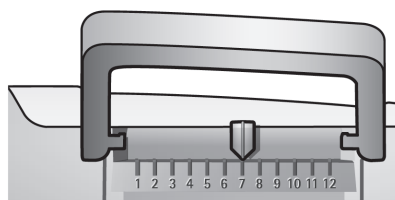

Note: If the appliance has not been used for a prolonged period (e.g. vacation) the filter should be rinsed before the appliance is used again. To do so, dispense a cup of hot water and pour it away.

Menu settings

You can adapt the appliance to your individual needs in the menu settings.

1. Hold the **☺ off / i** button (13) down for at least 3 seconds.
2. Press the **☺ off / i** button (13) repeatedly until the required menu item appears in the display.
3. Select the required setting with the upper rotary knob (15).
4. Confirm by pressing the **start** button (10).

To leave the menu without making any changes, turn the rotary selector to EXIT and press the **start** button (10).

You can set the following:

SHUT OFF: Here you can set the time span after which the appliance automatically switches off following the last drink preparation. A time between 15 minutes and 4 hours can be set. The default time is 1 hour, but this can be shortened to save energy.

FILTER: Here you can set whether a water filter is being used. If a water filter is not being used, turn the setting to NO / OLD. If a water filter is being used, turn the setting to ACTIVATE FILTER. New water filters have to be rinsed before use (see "Water filter" on page 29).

START CALC'N'CLEAN: The service programmes (CALC'N'CLEAN / DESCALING / CLEANING) can be selected manually here. Press the **start** button (10) and run the selected programme (see "Service Programmes" on page 36).

TEMP.: The brewing temperature (HIGH / MIDDLE / LOW) can be set here.

LANGUAGE: The display language can be set here.

WATER HARDNESS: The water hardness setting can be adjusted on this appliance.

It is important to set the water hardness correctly, so that the appliance indicates accurately when the descaling programme should be run. The factory setting for the water hardness is 4.

You can check the water hardness using the enclosed test strip or by asking your local water supplier.

Dip the test strip briefly in water, gently shake off any drips, and check the result after one minute.

Level	Water hardness	
	German (°dH)	French (°fH)
1	1-7	1-13
2	8-14	14-25
3	15-21	26-38
4	22-30	39-54

DRINK COUNTER: This displays how many drinks have been dispensed since the appliance was first put into operation.

Adjusting the grinding unit

The rotary selector (3) adjusts the grind settings from coarse to fine.

Warning!

Adjust the grinding unit only while it is running! Otherwise the appliance may be damaged. Do not reach into the grinding unit.

- While the grinding unit is running, adjust the rotary selector (3) from fine (**a**: Turn anticlockwise) to coarse (**b**: Turn clockwise) as required.

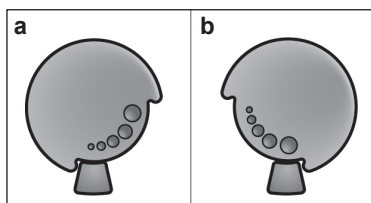

Note: The new setting will not become apparent until after the second cup of coffee.

Tip: For dark roast coffee beans, choose a finer grind, for lighter beans a coarser grind.

Preparation using coffee beans

This fully automatic espresso machine grinds beans freshly for each brew.

The appliance must be ready for use. To prepare a coffee-based drink with milk, first insert the milk tube into a milk container and turn the rotary selector (6b) to “Milk froth” .

Important: Dried milk residue is difficult to remove, so the milk frother (6) **must be** cleaned with lukewarm water immediately after use and rinse using the RINSE MILK SYSTEM programme (see page 34).

Tip: If possible, use only beans for fully automatic coffee and espresso machines. For optimal quality, deep-freeze the beans or store in a cool place in sealed containers. Coffee beans can be ground while frozen.

Important: Fill the water tank (17) with fresh water every day. The tank (17) should always contain sufficient water for operating the appliance.

Preparation

1. Place the pre-warmed cup(s) under the coffee outlet (7).

Tip: For a small espresso, always preheat the cup, e.g. using hot water.

2. Select the required coffee and the required per-cup quantity by turning the upper rotary knob (15). The selected coffee and the per-cup quantity are shown in the display.
3. Select the required coffee strength by turning the lower rotary knob (14). The selected coffee strength is shown in the display. To prepare two cups at the same time, press the  button (11) (only for drinks without milk and without the aromaDouble Shot function).
4. Press the **start** button (10).

Coffee is brewed and then poured into the cup(s).

N.B.: With some settings the coffee is prepared in two stages (see “aromaDouble Shot” on page 27). Wait until the procedure is fully completed.

Press the **start** button (10) again to cut the brewing process short.

Preparation using ground coffee

This fully automatic espresso machine can also be operated with ground coffee (not instant coffee powder).

The appliance must be ready for use. To prepare a coffee-based drink with milk, first insert the milk tube into a milk container and turn the rotary selector (6b) to “Milk froth” .

N.B.: The aromaDouble Shot function cannot be used when coffee is prepared using ground coffee.

Important: Dried milk residue is difficult to remove, so the milk frother (6) **must be** cleaned with lukewarm water immediately after use and rinse using the RINSE MILK SYSTEM programme (see page 34).

Important: Fill the water tank (17) with fresh water every day. The tank (17) should always contain sufficient water for operating the appliance.

Preparation

1. Open the drawer (4).
2. Pour in no more than 2 level measuring spoons of ground coffee.

Warning: Do not use whole beans or instant coffee.

3. Close the drawer (4).

4. Select the required drink by turning the upper rotary knob (15) (only one cup possible).

5. Press the **start** button (10).

Coffee is brewed and then poured into the cup.

N.B.: Repeat the procedure for another cup of coffee. If no coffee is taken within 90 seconds, the brewing chamber empties automatically to avoid overflowing. The appliance rinses.

Dispensing hot water





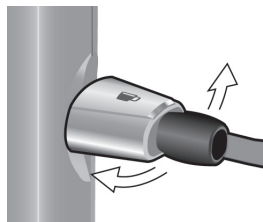

Risk of burns!

The milk frother (6) gets very hot. Hold the milk frother (6) by the plastic part only.

The appliance must be ready for use.

1. Place the pre-warmed cup or glass under the outlet of the milk frother (6).
2. Set the rotary selector (6b) to the horizontal position.



3. Press and hold the  /  /  button (12) for approx. 3 seconds. The appliance heats up. Hot water runs out of the milk frother outlet (6) for about 40 seconds.
4. Press the  /  /  button (12) again to cut the process short.

Preparing milk froth and warm milk

⚠ Risk of burns!

The milk frother (6) gets very hot. Hold the milk frother (6) by the plastic part only.

Tip: You can foam the milk first and then dispense coffee, or foam the milk separately and pour it onto the coffee.

The appliance must be ready for use.

1. Place a pre-warmed cup under outlet (6a).
2. Insert the milk tube (6c) into a milk container.
3. Turn the rotary selector (6b) to "Milk froth" ☕ or "Warm milk" ☕.

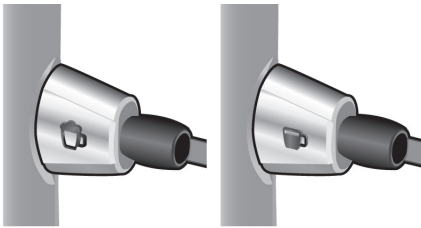

4. Press the ☕ / ☕ button (12). The ☕ / ☕ button (12) flashes and the appliance now heats up for approx. 20 seconds.

⚠ Risk of burns!

Milk froth or warm milk comes out of the milk frother (6) at high pressure. Splashes of milk can scald. Do not touch the outlet (6a) or aim it at anyone.

5. End the process by pressing the ☕ / ☕ button (12).

Tip: For optimal milk froth quality, use cold milk with a fat content of at least 1.5 % if possible.

Important: Dried milk residue is difficult to remove, so the milk frother (6) **must be** cleaned with lukewarm water immediately after use and rinse using the RINSE MILK SYSTEM programme (see page 34).

Maintenance and daily cleaning

⚠ Risk of electric shock!

Unplug the appliance before cleaning it. Never immerse the appliance in water. Do not use a steam cleaner.

- Wipe the outside of the appliance with a soft, damp cloth.
- Do not use abrasive cloths or cleaning agents.
- Always remove any limescale, coffee, milk or descaling fluid residue immediately. Such residue can cause corrosion.

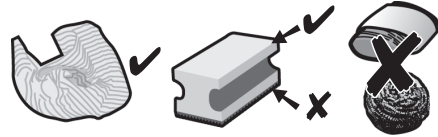

- Pull the drip tray (8c) with the coffee grounds container (8b) forward and out. Remove the panel (8a) and the grate (8d). Empty and clean the drip tray and coffee grounds container.
- Remove drawer (4) and clean.

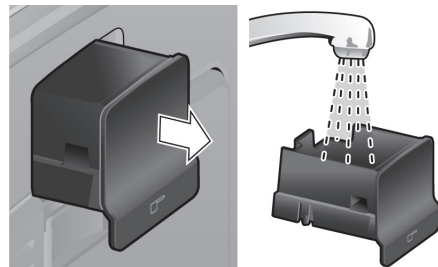

- **Do not put the following items in the dishwasher:** cover of the storage compartment (5c), drip tray panel (8a), drawer (4), brewing unit (5a).

- The following items are dishwasher-safe: drip tray for coffee outlet (8c), coffee grounds container (8b), grate for coffee outlet (8d), aroma cover (2) and measuring spoon (19).
- Wipe out the inside of the appliance (tray holders and drawer).

Important: Drip tray for coffee outlet (8c) and coffee grounds container (8b) should be emptied and cleaned daily to prevent mould from developing.

N.B.: If the appliance is cold when switched on with the power switch **O/I** (9) or if it switches off automatically after coffee has been dispensed, it rinses automatically. In other words the system cleans itself.

Important: If the appliance has not been used for a prolonged period of time (e.g. after a vacation), clean the entire appliance thoroughly, including the milk system and brewing unit.

ONLY TES556M1RU / TES559M1RU

Do not put the lid of the milk container (22) in the dishwasher.

The milk container is dishwasher-safe.

Cleaning the milk system

If the milk system was not cleaned after milk has been dispensed, after a certain amount of time the message **CLEAN MILK SYSTEM!** will appear on the display. Clean the milk system immediately after use! To clean, leave the rotary selector (6b) in the same position it was in when last used.

To pre-clean the milk system automatically:

1. Select $\frac{1}{2}$ by turning the rotary knob (15).
2. Place a tall, empty container under the outlet (6a).
3. Push the outlet as close as possible to the container.
4. Place the end of the milk tube (6c) into the container.
5. Press the **start** button (10).

The machine automatically releases water into the container and vacuums it up again via the milk tube to rinse the milk system. The rinse procedure stops automatically after about 1 minute.

6. Empty the container and clean the milk tube (6c).

In addition to this, clean the milk system thoroughly at regular intervals (by hand or in the dishwasher).

Dismantling the milk system for cleaning:

1. Pull the milk frother (6) forward out of the appliance.
2. Dismantle the milk frother into its individual parts (6a to 6d) (see **figure C** at the start of the operating instructions).

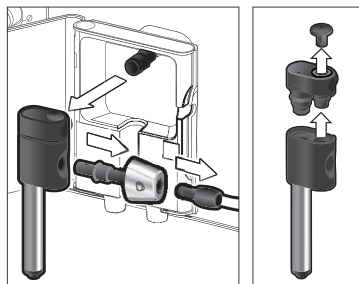

- Clean the individual parts with a detergent solution and a soft brush. If necessary, soak in a warm detergent solution.

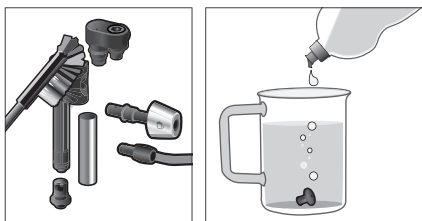

- Rinse all parts with clear water and dry them.
- Reassemble all the parts and replace fully in the appliance.

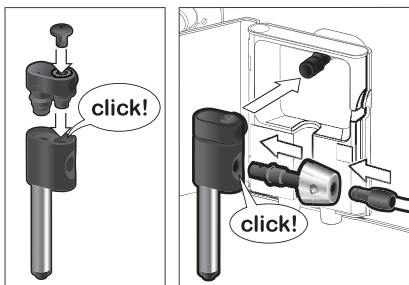

⚠ Risk of scalding!

Use this appliance only after the milk frother (6) has been fully assembled and installed.

Cleaning the brewing unit

Clean the brewing unit regularly!

To pre-clean the brewing unit automatically:

- Select ☺ by turning the rotary knob (15).
- Place an empty glass under outlet (6a).
- Press the **start** button (10).

The appliance rinses.

In addition to the automatic cleaning programme, the brewing unit (5a) should be removed regularly for cleaning. (See **figure E** at the start of the operating instructions.)

- Switch the appliance off at the power on/off switch **O/I** (9). No buttons are lit.
- Open the door (5b) to the brewing unit.

- Slide the red lock (5e) on the brewing unit completely to the left.
- Press the red button (5d), grasp the brewing unit by the recessed grips and remove carefully.
- Rinse the brewing unit (5a) thoroughly under running water.



- Hold the brewing unit sieve under the running water.

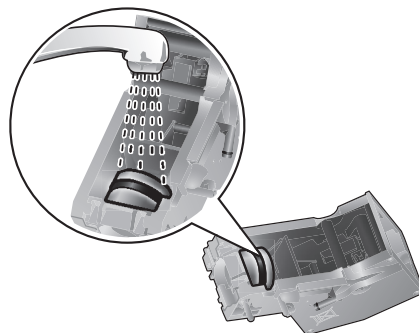

Important: Do not clean with detergent or other cleaning agents and do not put it in the dishwasher.

- Wipe out the inside of the appliance thoroughly with a damp cloth and remove any coffee residues.
- Allow the brewing unit (5a) and the inside of the appliance to dry.
- Reinsert the brewing unit (5a) fully into the appliance.
- Slide the red lock (5e) fully to the right and close the door (5b).

Tips on energy saving

- The fully automatic espresso machine switches off automatically after one hour (factory setting). The default time of one hour can be shortened (see "Menu settings" SHUT OFF on page 30).
- Switch off the fully automatic espresso machine when not in use. To do this, press the ☺ **off / i** button (13). The appliance rinses and switches off.
- If possible, do not interrupt coffee or milk froth dispensing. Cutting the coffee or milk froth dispensing process short results in higher energy consumption and in more residual water collecting in the drip tray.
- Descale the appliance regularly to avoid a build-up of limescale. Limescale residue results in higher energy consumption.

Service Programmes

Tip: Refer also to the quick reference guide in the storage compartment (5c).

Depending on usage, the following messages will appear on the display at certain intervals:

DESCALE REQUIRED!

or

CLEAN REQUIRED!

or

CALC'N'CLEAN REQUIRED!

The appliance should be cleaned or descaled immediately using the corresponding programme. You also have the option of combining both processes with the Calc'n'Clean function (see "Calc'n'Clean" on page 38). If the service programme is not run as instructed, the appliance may be damaged.

Warning!

Each time you run the service programme, you should follow the instructions for using the descaling and cleaning agents. Please observe the safety instructions on the packaging of the cleaning agent.

Never interrupt the service programme!

Do not drink the liquids!

Never use vinegar, vinegar-based products, citric acid or citric acid-based products!

Never put descaling tablets or other descaling agents in the ground coffee drawer or the drawer for cleaning tablets (4)!

Specially developed descaling and cleaning tablets are available from retailers or customer service.

Order number	Retail	Customer service
Cleaning tablets	TCZ6001	310575
Descaling tablets	TCZ6002	310967

Descaling

Duration: approx. 25 minutes.

Important: If there is a filter in the water tank (17), it needs to be removed before the descaling programme is run.

If the message DESCALE REQUIRED! appears on the display, press the ☺ **off / i** button (13) for 3 seconds and then press the **start** button (10). The descaling programme will start.

To descale the appliance before being prompted, press the ☺ **off / i** button (13) for at least 3 seconds. Then press the ☺ **off / i** button (13) briefly twice. Turn the upper rotary knob (15) until START DESCALING appears in the display. To start the descaling procedure, press the **start** button (10).

The display will guide you through the programme.

EMPTY DRIP TRAY
INSERT DRIP TRAY

- Empty drip tray (8) and replace it.

N.B.: If the water filter is activated, the display will prompt you to remove the filter and then press the **start** button (10) again. Remove the filter now if you have not already done so. Press the **start** button (10).

FILL DESCALER
PRESS START

- Pour lukewarm water into the empty water tank (17) up to the **0,5l** mark and dissolve 2 Bosch descaling tablets in it.
- Press the **start** button (10).

PLACE CONTAINER
PRESS START

- Place a receptacle with a capacity of at least 0.5 litres under the outlet (6a).
- Press the **start** button (10).

DESCALE IN PROGRESS

The descaling programme will now run for about 20 minutes.

CLEAN / FILL WATER TANK
PRESS START

- Rinse the water tank (17) and refill it with fresh water up to the **max** mark.
- Press the **start** button (10).

DESCALE IN PROGRESS

The descaling programme now runs for about 3 minutes and rinses the appliance.

EMPTY DRIP TRAY
INSERT DRIP TRAY

- Empty drip tray (8) and replace it.
- Replace the filter if one is being used. The appliance has completed descaling and is ready for use again.

Important: Wipe down the appliance using a soft, damp cloth to immediately remove any descaler residue. Such residue can cause corrosion. New sponge cloths may contain salts. Salts can cause rust film on stainless steel and must therefore be washed out thoroughly before use.

Cleaning

Duration: approx. 10 minutes.

If the message **CLEAN REQUIRED!** appears on the display, press the **off / i** button (13) for 3 seconds and then press the **start** button (10). The cleaning programme will start. To clean the appliance before being prompted, press the **off / i** button (13) for at least 3 seconds. Then press the **off / i** button (13) briefly twice. Turn the upper rotary knob (15) until **START CLEANING** appears in the display. To start the cleaning procedure, press the **start** button (10).

The display will guide you through the programme.

EMPTY DRIP TRAY
INSERT DRIP TRAY

- Empty drip tray (8) and replace it.

CLEANING IN PROGRESS
The appliance rinses twice.

OPEN DRAWER

- Open the drawer (4).

FILL CLEANER

- Drop a Bosch cleaning tablet in the drawer (4) and close.

CLEANING IN PROGRESS

The cleaning programme will now run for about 8 minutes.

EMPTY DRIP TRAY
INSERT DRIP TRAY

- Empty drip tray (8) and replace it.
- The appliance has finished cleaning is ready for use again.

Calc'n'Clean

Duration: approx. 35 minutes.

Calc'n'Clean combines the separate functions of descaling and cleaning. If both programmes are due to be run soon, the espresso machine automatically suggests this service programme.

Important: If there is a filter in the water tank (17), it needs to be removed before the service programme is run.

If the message **CALC'N'CLEAN REQUIRED!** appears on the display, press the **off / i** button (13) for 3 seconds and then press the **start** button (10). The service programme will start.

To run Calc'n'Clean before being prompted, press the **off / i** button (13) for at least 3 seconds. Then press the **off / i** button (13) briefly twice. Turn the upper rotary knob (15) until **START CALC'N'CLEAN** appears in the display. To start Calc'n'Clean, press the **start** button (10).

The display will guide you through the programme.

EMPTY DRIP TRAY**INSERT DRIP TRAY**

- Empty drip tray (8) and replace it.

CALC'N'CLEAN IN PROGRESS

The appliance rinses twice.

OPEN DRAWER

- Open the drawer (4).

FILL CLEANER

- Drop a Bosch cleaning tablet in the drawer (4) and close.

N.B.: If the water filter is activated, the display will prompt you to remove the filter and then press the **start** button (10) again. Remove the filter now if you have not already done so. Press the **start** button (10).

FILL DESCALER**PRESS START**

- Pour lukewarm water into the empty water tank (17) up to the **0,5l** mark and dissolve 2 Bosch descaling tablets in it.
- Press the **start** button (10).

PLACE CONTAINER**PRESS START**

- Place a receptacle with a capacity of at least 1 litre under the outlet (6a).
- Press the **start** button (10).

CALC'N'CLEAN IN PROGRESS

The descaling programme will now run for about 22 minutes.

CLEAN / FILL WATER TANK**PRESS START**

- Rinse the water tank (17) and refill it with fresh water up to the **max** mark.
- Press the **start** button (10).

CALC'N'CLEAN IN PROGRESS

The descaling programme now runs for about 10 minutes and rinses the appliance.

EMPTY DRIP TRAY**INSERT DRIP TRAY**

- Empty drip tray (8) and replace it. Replace the filter if one is being used. The appliance has finished cleaning is ready for use again.

Important: Wipe down the appliance using a soft, damp cloth to immediately remove any descaler residue. Such residue can cause corrosion. New sponge cloths may contain salts. Salts can cause rust film on stainless steel and must therefore be washed out thoroughly before use.

Frost protection

⚠ To avoid damage from low temperatures during transport and storage, the appliance must be completely emptied first.

Note: The appliance must be ready for use and the water tank (17) filled.

1. Place a large receptacle under outlet (6a).
2. Press the  button (12) and allow the appliance to steam for about 15 seconds.
3. Switch the appliance off at the power on/off switch **O/I** (9).
4. Empty the water tank (17) and the drip tray (8).

Accessories

The following accessories can be obtained from retailers and customer service.

Order number	Retail	Customer service
Cleaning tablets	TCZ6001	310575
Descaling tablets	TCZ6002	310967
Water filters	TCZ7003	575491
Care set	TCZ8004	576331
Milk container with "Fresh Lock" lid	TCZ8009	576165

Disposal

Dispose of packaging in an environmentally-friendly manner. This appliance is labelled in accordance with European Directive 2012/19/EG concerning used electrical and electronic appliances (waste electrical and electronic equipment – WEEE). The guideline determines the framework for the return and recycling of used appliances as applicable throughout the EU. Please ask your specialist retailer about current disposal facilities.

Guarantee

The guarantee conditions for this appliance are as defined by our representative in the country in which it is sold. Details regarding these conditions can be obtained from the dealer from whom the appliance was purchased. The bill of sale or receipt must be produced when making any claim under the terms of this guarantee.

Right of modification reserved.

Simple troubleshooting



Problem	Cause	Solution
Display shows REFILL BEANS! although the bean container (1) is full, or the grinding unit does not grind the beans.	Beans are not falling into the grinding unit (beans too oily).	Gently tap the bean container (1). Change the type of coffee if necessary. When the bean container (1) is empty, wipe it with a dry cloth.
No hot water dispensed.	The milk frother (6) is soiled.	Clean the milk frother (6), see "Maintenance and daily cleaning".
Too little or no milk froth or the milk frother (6) does not draw the milk in.	The milk frother (6) is soiled.	Clean the milk frother (6), see "Maintenance and daily cleaning".
	Milk unsuitable for frothing.	Use low-fat milk (1.5 % fat).
	The milk frother (6) is not correctly assembled.	Wet the milk frother parts and press together firmly.
	Build-up of limescale in the appliance.	Descale the appliance using two descaling tablets, if necessary repeat the procedure.
Coffee dispensing slows to a trickle or stops completely.	Coffee is ground too finely. Pre-ground coffee is too fine.	Adjust the grinding unit to a coarser setting. Use coarser pre-ground coffee.
	Build-up of limescale in the appliance.	Descale the appliance.
Coffee has no "crema".	Unsuitable type of coffee.	Use a type of coffee with a higher proportion of robusta beans.
	The beans are no longer fresh.	Use fresh beans.
	The grinding setting is not suitable for the beans.	Adjust grinding setting to fine.
If you are unable to solve the problem, please call the hotline. You will find the telephone numbers at the back of these instructions.		

Simple troubleshooting

Problem	Cause	Solution
Coffee is too “acidic”.	The grinding setting is too coarse or the pre-ground coffee is too coarse.	Adjust the grinding unit to a finer setting or use finer pre-ground coffee.
	Unsuitable type of coffee.	Use a darker roast.
Coffee is too “bitter”.	The grinding setting is too fine or the pre-ground coffee is too fine.	Adjust the grinding unit to a coarser setting or use coarser pre-ground coffee.
	Unsuitable type of coffee.	Change type of coffee used.
Display shows ERROR CALL HOTLINE	The appliance has a fault.	Please call the hotline.
The water filter does not stay in position in the water tank (17).	The water filter is not mounted correctly.	Firmly press the water filter straight down into the tank connection.
Display shows CHECK WATER TANK	Water tank has been incorrectly inserted or the new water filter has not been rinsed according to instructions.	Insert the water tank correctly or rinse the water filter according to instructions and then switch on.
The coffee grounds are not compact and are too wet.	The grinding setting is too fine or too coarse, or not enough ground coffee has been used.	Adjust the grinding unit to a coarser or finer setting, or use 2 level measuring spoons of ground coffee.
Display shows CLEAN BREWING UNIT	Brewing unit (5) is soiled.	Clean brewing unit (5).
	Too much pre-ground coffee in the brewing unit (5).	Clean brewing unit (5) (pour in no more than 2 level measuring spoons of ground coffee).
	The brewing unit's mechanism is stiff.	Remove and clean the brewing unit, see “Maintenance and daily cleaning”.
Coffee or milk froth quality varies considerably.	Build-up of limescale in the appliance.	Descale the appliance with two descaling tablets as described in the instructions.

**If you are unable to solve the problem, please call the hotline.
You will find the telephone numbers at the back of these instructions.**

Simple troubleshooting

Problem	Cause	Solution
Water dripped onto the inner floor of the appliance when the drip tray (8) was removed.	Drip tray (8) removed too early.	Wait a few seconds after the last drink was dispensed before removing the drip tray (8).
Display shows INSERT BREWING UNIT	Brewing unit (5) is missing or was not recognised.	Switch off the appliance with the brewing unit (5) in place, wait three seconds and switch on the appliance.
Restore the unit to its original factory settings ("Reset").	You changed some settings and want to discard them.	Turn off the unit with the power on/off switch O/I (9). Press and hold the  off / i (13) and the  / ! \ (12) button and turn the appliance on with the power on/off switch O/I (9). Confirm by pressing the start button start (10). The factory settings are now activated.
If you are unable to solve the problem, please call the hotline. You will find the telephone numbers at the back of these instructions.		

Technical data

Power connection (voltage/frequency)	220-240 V / 50-60 Hz
Heater wattage	1600 W
Maximum static pump pressure	15 bar
Maximum water tank capacity (without filter)	1.7 liters
Maximum capacity of the coffee bean container	300 grams
Length of power cable	100 cm
Dimensions (H x W x D)	385 x 280 x 479 mm
Weight, empty	9.3 kg
Type of grinding unit	Ceramic

DE Deutschland, Germany

BSH Hausgeräte Service GmbH
Zentralwerkstatt für
kleine Hausgeräte
Trautskirchener Straße 6 – 8
90431 Nürnberg
Online Auftragsstatus, Pickup
Service für Kaffeefullautomaten
und viele weitere Infos unter:
www.bosch-home.de

Reparaturservice*

(Mo-Fr: 8:00-18:00 erreichbar)

Tel.: 01801 33 53 03

mailto:cp-servicecenter@
bshg.com

Ersatzteilbestellung*

(365 Tage rund um die Uhr erreichbar)

Tel.: 01801 33 53 04

Fax: 01801 33 53 08

mailto:spareparts@bshg.com

*) 3,9 Ct./Min. aus dem Festnetz,

Mobilfunk max. 0,42 €/Min.

AE United Arab Emirates,

المتحدة العربية الإمارات

BSH Home Appliances FZE

Round About 13,

Plot Nr MO-0532A

Jebel Ali Free Zone – Dubai

Tel.: 04 881 4401

mailto:service-uae@bshg.com

www.bosch-home.com/ae

**AL Republika e Shqiperise,
Albania**

AERTECH SH.P.K.

Rr. Sami Frasheri

Pallati i Aviacionit te vjetar

Shkalla 1, Hyrja 2

Tirana

Tel.: 067 337 4106

Fax: 071 733 222

mailto:volina@ovi.com

AT Österreich, Austria

BSH Hausgeräte

Gesellschaft mbH

Werkskundendienst

für Hausgeräte

Quellenstrasse 2

1100 Wien

Tel.: 0810 550 511*

Fax: 01 605 75 51 212

mailto:vie-stoerungsannahme@

bshg.com

Hotline für Espresso-Geräte:

Tel.: 0810 700 400*

www.bosch-home.at

*innerhalb Österreichs zum Regionaltarif

AU Australia

BSH Home Appliances Pty. Ltd.

7-9 Arco Lane

HEATHERTON, Victoria 3202

Tel.: 1300 368 339

mailto:bshau-as@bshg.com

www.bosch-home.com.au

**BA Bosnia-Herzegovina
Bosna i Hercegovina,**

"HIGH" d.o.o.

Gradačacka 29b

71000 Sarajewo

Info-Line: 061 100 905

Fax: 033 213 513

mailto:delicnanda@hotmail.com

BE Belgique, België, Belgium

BSH Home Appliances S.A.

Avenue du Laerbeek 74

Laarbeeklaan 74

1090 Bruxelles – Brussel

Tel.: 070 222 141

Fax: 024 757 291

mailto:bru-repairs@bshg.com

www.bosch-home.be

BG Bulgaria

BSH Domakinski Uredi

Bulgaria EOOD

115K Tsarigradsko

Chausse Blvd.

European Trade Center

Building, 5th floor

1784 Sofia

Tel.: 02 892 90 47

Fax: 02 878 79 72

mailto:informacia.servis-bg@

bshg.com

www.bosch.home.bg

BH Bahrain, البحرين مملكة

Khalaifat Est.

P.O. Box 5111

Manama

Tel.: 01759 2233

mailto:service@khalaifat.com

BY Belarus, Беларусь

ООО "БСХ Бытовая техника"

тел.: 495 737 2961

mailto:mok-kdhl@bshg.com

**CH Schweiz, Suisse,
Svizzera, Switzerland**

BSH Hausgeräte AG

Werkskundendienst

für Hausgeräte

Fahrweidstrasse 80

8954 Geroldswil

mailto:ch-info.hausgeraete@

bshg.com

Service Tel.: 0848 840 040

Service Fax: 0848 840 041

mailto:ch-reparatur@bshg.com

Ersatzteile Tel.: 0848 880 080

Ersatzteile Fax: 0848 880 081

mailto:ch-ersatzteil@bshg.com

www.bosch-home.com/ch

CY Cyprus, Κύπρος

BSH Ikiakes Syskeves-Service

39, Arh. Makaanou III Str.

2407 Egomi/Nikosia (Lefkosia)

Tel.: 77 77 807

Fax: 022 658 128

mailto:bsh.service.cyprus@

cytanet.com.cy

**CZ Česká Republika,
Czech Republic**

BSH domácí spotřebiče s.r.o.

Firemní servis domácích

spotřebičů

Pekařská 10b

155 00 Praha 5

Tel.: 0251 095 546

Fax: 0251 095 549

www.bosch-home.com/cz

DK Danmark, Denmark

BSH Hvidevarer A/S

Telegrafvej 4

2750 Ballerup

Tel.: 44 89 89 85

Fax: 44 89 89 86

mailto:BSH-Service.dk@

BSHG.com

www.bosch-home.dk

EE Eesti, Estonia

SIMSON OÜ

Raua 55

10152 Tallinn

Tel.: 0627 8730

Fax: 0627 8733

mailto:teenindus@simson.ee

ES España, Spain

En caso de avería puede ponerse en contacto con nosotros, su aparato será trasladado a nuestro taller especializado de cafeteras.
Tel.: 902 28 88 38

BSH Electrodomésticos

España S.A.
Servicio Oficial del Fabricante
Parque Empresarial PLAZA,
C/ Manfredonia, 6
50197 Zaragoza
Tel.: 902 245 255
Fax: 976 578 425
mailto:CAU-Bosch@bshg.com
www.bosch-home.es

FI Suomi, Finland

BSH Kodinkoneet Oy
Itälähdenkatu 18 A, PL 123
00201 Helsinki
Tel.: 0207 510 700
Fax: 0207 510 780
mailto:Bosch-Service-FI@bshg.com
www.bosch-home.fi
Lankapuhelimesta 8,28 snt/puhelu
+ 7 snt/min (alv 23%)
Matkapuhelimesta 8,28 snt/puhelu
+ 17 snt/min (alv 23%)

FR France

BSH Electroménager S.A.S.
50 rue Ardoin – BP 47
93401 SAINT-OUEN cedex
Service interventions à domicile:
01 40 10 11 00
Service Consommateurs:
0 892 698 010 (0,34 € TTC/mn)
mailto:soa-bosch-conso@
bshg.com
Service Pièces Détachées
et Accessoires:
0 892 698 009 (0,34 € TTC/mn)
www.bosch-home.fr

GB Great Britain

BSH Home Appliances Ltd.
Grand Union House
Old Wolverton Road
Wolverton
Milton Keynes MK12 5PT
To arrange an engineer visit, to
order spare parts and accessories
or for product advice please visit
www.bosch-home.co.uk
or call
Tel.: 0844 8928979*

*Calls from a BT landline will be charged at
up to 3 pence per minute. A call set-up fee
of up to 6 pence may apply.

GR Greece, Ελλάς

BSH Ikiakes Siskeves A.B.E.
Central Branch Service
17 km E.O. Athinon-Lamias &
Potamou 20
14564 Kifisia
Πανελλήνιο τηλέφωνο: 181 82
(αστική χρέωση)
www.bosch-home.gr

HK Hong Kong, 香港

BSH Home Appliances Limited
Unit 1 & 2, 3rd Floor
North Block, Skyway House
3 Sham Mong Road
Tai Kok Tsui, Kowloon
Hong Kong
Tel.: 2565 6151
Fax: 2565 6681
mailto:bosch.hk.service@bshg.com
www.bosch-home.cn

HR Hrvatska, Croatia

BSH kućni uređaji d.o.o.
Kneza Branimira 22
10000 Zagreb
Tel.: 01 640 36 09
Fax: 01 640 36 03
mailto:informacije.servis-hr@
bshg.com
www.bosch-home.com/hr

HU Magyarország, Hungary

BSH Háztartási Készülék
Kereskedelmi Kft.
Háztartási gépek márkaszervize
Királyhágó tér 8-9.
1126 Budapest
Hibabejelentés
Tel.: 01 489 5461
Fax: 01 201 8786
mailto:hibabejelentés@bsh.hu
Alkatrészrendelés
Tel.: 01 489 5463
Fax: 01 201 8786
mailto:alkatrészrendelés@bsh.hu
www.bosch-home.com/hu

IE Republic of Ireland

BSH Home Appliances Ltd.
Unit F4, Ballymount Drive
Ballymount Industrial Estate
Walkinstown
Dublin 12
Service Requests, Spares and
Accessories
Tel.: 01450 2655
Fax: 01450 2520
www.bosch-home.eu.uk

IL Israel, ישראל

C/S/B Home Appliance Ltd.
Ulriel Building
2, Hamelacha St.
Industrial Park North
71293 Lod
Tel.: 08 9777 222
Fax: 08 9777 245
mailto:csb-serv@zahav.net.il
www.bosch-home.co.il

IN India, Bhārat, भारत

BSH Customer Service
Front Office
Shop No.4, Everest Grande,
Opp. Shanti Nagar Bus Stop,
Mahakali Caves Road,
Andheri East
Mumbai 400 093

IS Iceland

Smith & Norland hf.
Noatuni 4
105 Reykjavik
Tel.: 0520 3000
Fax: 0520 3011
www.sminor.is

IT Italia, Italy

BSH Elettrodomestici S.p.A.
Via. M. Nizzoli 1
20147 Milano (MI)
Numero verde 800 829 120
mailto:info@
bosch-elettrodomestici.it
www.bosch-home.com/it

KZ Kazakhstan, Қазақстан

IP "Batkayev Ildus A."
B. Momysh-uly Str.7
Chymkent 160018
Tel./Fax: 0252 31 00 06
mailto:evrika_kz@mail.ru

LB Lebanon, لبنان

Teheni, Hana & Co.
Boulevard Dora 4043 Beyrouth
P.O. Box 90449
Jdeideh 1202 2040
Tel.: 01 255 211
mailto:info@Teheni-Hana.com

LT Lietuva, Lithuania

Senuku prekybos centras UAB
Jonavos g. 62
44192 Kaunas
Tel.: 0372 12146
Fax: 0372 12165
www.senukai.lt

LU Luxembourg

BSH électroménagers S.A.
13-15, ZI Breedeweues
1259 Senningerberg
Tel.: 26349 300
Fax: 26349 315
mailto:
lux-service.electromanager@
bshg.com
www.bosch-home.com/lu

LV Latvija, Latvia

General Serviss Limited
Bullu street 70c
1067 Riga
Tel.: 07 42 41 37
mailto:bt@olimpeks.lv

MD Moldova

S.R.L. "Rialto-Studio"
ул. Шусева 98
2012 Кишинев
тел./факс: 022 23 81 80
mailto:bosch-md@mail.ru

ME Crna Gora, Montenegro

Elektronika komerc
Ul. Slobode 17
84000 Bijelo Polje
Tel./Fax: 050 432 575
Mobil: 069 324 812
mailto:ekobosch.servis@
t-com.me

MK Macedonia, Македонија

GORENEC
Jane Sandanski 69 lok. 3
1000 Skopje
Tel.: 02 2454 600
Mobil: 070 697 463
mailto:gorenecc@yahoo.com

MT Malta

Oxford House Ltd.
Notabile Road
Mriehel BKR 14
Tel.: 021 442 334
Fax: 021 488 656
www.oxfordhouse.com.mt

MV Raajjeyge Jumhooriyyaa, Maldives

Lintel Investments
Ma. Maadheli, Majeedhee Magu Malé
Tel.: 0331 0742
mailto:mohamed.zuhuree@lintel.com.mv

NL Nederlande, Netherlands

BSH Huishoudapparaten B.V.
Taurusavenue 36
2132 LS Hoofddorp
Storingsmelding:
Tel.: 088 424 4010
Fax: 088 424 4845
mailto:bosch-contactcenter@bshg.com

Onderdelenverkoop:
Tel.: 088 424 4010
Fax: 088 424 4801
mailto:bosch-onderdelen@bshg.com
www.bosch-home.nl

NO Norge, Norway

BSH Husholdningsapparater A/S
Grensesvingen 9
0661 Oslo
Tel.: 22 66 06 00
Fax: 22 66 05 50
mailto:Bosch-Service-NO@bshg.com
www.bosch-home.no

NZ New Zealand

BSH Home Appliances Ltd.
Unit F2, 4 Orbit Drive
Mairangi Bay
Auckland 0632
Tel.: 09 477 0492
Fax: 09 477 2647
mailto:bshnz-cs@bshg.com
www.bosch-home.co.nz

PL Polska, Poland

BSH Sprzet Gospodarstwa
Domowego Sp. z o.o.
Al. Jerozolimskie 183
02-222 Warszawa
Tel.: 801 191 534
Fax: 022 572 7709
mailto:Serwis.Fabryczny@bshg.com
www.bosch-home.pl

PT Portugal

BSHP Electrodomésticos, Lda.
Rua Alto do Montijo, nº 15
2790-012 Carnaxide
Tel.: 707 500 545
Fax: 21 4250 701
mailto:bosch.electrodomesticos.pt@bshg.com
www.bosch-home.pt

RO România, Romania

BSH Electrocasnice srl.
Sos. Bucuresti-Ploiesti,
nr. 19-21, sect.1
13682 Bucuresti
Tel.: 021 203 9748
Fax: 021 203 9733
mailto:service.romania@bshg.com
www.bosch-home.ro

RU Russia, Россия

ООО "БСХ Бытовая техника"
Сервис от производителя
Малая Калужская 19/1
119071 Москва
тел.: 495 737 2961
mailto:mok-kdhl@bshg.com
www.bosch-home.com

SA Saudi Arabia,

السعودية العربية المملكة

BSH Home Appliances
Saudi Arabia L.L.C.
Bin Hamran Commercial Centr.
6th Floor 603B
Jeddah 21481
Tel.: 800 124 1247
mailto:service.ksa@bshg.com
www.bosch-home.com/sa

SE Sverige, Sweden

BSH Hushallsapparater AB
Landsvägen 32
169 29 Solna
Tel.: 0771 11 22 77
mailto:Bosch-Service-SE@bshg.com
www.bosch-home.se

SG Singapore, 新加坡

BSH Home Appliances Pte. Ltd.
37 Jalan Pemimpin
Union Industrial Building
Block A, #01-03
577177 Singapore
Tel.: 6751 5000
Fax: 6751 5005
mailto:bshsgp.service@bshg.com
www.bosch-home.com.sg

SI Slovenija, Slovenia

BSH Hišni aparati d.o.o.
Litostrojska 48
1000 Ljubljana
Tel.: 01 583 07 01
Fax: 01 583 08 89
mailto:informacije.servis@bshg.com
www.bosch-home.com/si

SK Slovensko, Slovakia

BSH domácí spotřebiče s.r.o.
Organizačná zložka Bratislava
Galvaniho 17/C
821 04 Bratislava
Tel.: 02 44 45 20 41
mailto:opravy@bshg.com
www.bosch-home.com/sk

TR Türkiye, Turkey

BSH Ev Aletleri Sanayi
ve Ticaret A. S.
Fatih Sultan Mehmet Mahallesi
Balkan Caddesi No: 51
34771 Ümraniye, Istanbul
Tel.: 0 216 444 6333
Fax: 0 216 528 9188
mailto:careline.turkey@bshg.com
www.bosch-home.com/tr

TW Taiwan, 台灣

Achelis Taiwan Co. Ltd.
4th floor, No. 112, Sec 1
Chung Hsiao E Road
Taipei ROC 100
Tel.: 02 2321 6222
mailto:Bosch@achelis.com.tw

UA Ukraine, Україна

ТОВ "БСХ Побутова Техніка"
tel.: 044 4902095
www.bosch-home.com.ua

XK Kosovo

NTP GAMA
Rruga Mag Prishtine-Ferizaj
70000 Ferizaj
Tel.: 0290 321 434
Tel.: 00377 44 172 309
mailto:a_service@gama-electronics.com

XS Srbija, Serbia

BSH Kućni aparati d.o.o.
Milutina Milanovića 11^a
11070 Novi Beograd
Tel.: 011 205 23 97
Fax: 011 205 23 89
mailto:informacije.servis-sr@bshg.com
www.bosch-home.rs

ZA South Africa

BSH Home Appliances (Pty) Ltd.
15th Road Randjespark
Private Bag X36, Randjespark
1685 Midrand – Johannesburg
Tel.: 086 002 6724
Fax: 086 617 1780
mailto:applianceserviceza@bshg.com
www.bosch-home.com/za

Service-Hotlines

www.bosch-home.com

AT 0810 700 400

BE 070 222 141

CH 043 455 4095

DE 01805 - 26 72 42
(0,14 €/Min, Mobil max. 0,42 €/Min)

DK 44 89 89 85

ES 902 245 255

FI 020 7510700
Lankapuhelimesta 8,28 snt/puhelu + 7 snt/min (alv 23%)
Matkapuhelimesta 8,28 snt/puhelu + 17 snt/min (alv 23%) fi

NL 088 424 4010

NO 22 66 06 00

PT 21 4250 730

SE 0771 - 11 22 77

AE 04 803 0500

TR 444 6 333

BA 061 100 905

BG 879 256 630

CZ 0251 095 578

EE 0627 8730

GB 0844 892 8979
UK Calls provided by a UK BT Landline will be charged at up to 3 pence per minute.
A Call Set-Up Fee of up to 6 pence per call applies to calls from residential lines.
Mobile and other providers' costs may vary. See www.bt.com/pricing for details.

HR 01 64 03 609

HU 014 895 461

IE 01450 2655

IS 0520 3000

LT 052 741 788

LU 26 349 300

LV 06 742 52 32

ME 020 662 444

MK 02 2454 600

PL 801 191 534

RO 021 203 97 48

RU 495 737 2961

SI 041 991 100

SK 02 444 520 41

XS 011 6147 110

AU 1300 368 339

Robert Bosch Hausgeräte GmbH

Carl-Wery-Str. 34

81739 München

Germany

www.bosch-home.com

9000 904 381 – 05/13